

**EWU AQ/C - Turnier  
mit Westfalen-Trophy  
Wertung  
in Bergkamen-Overberge**

**SUNRAY-RANCH**



**17.-20. Mai 2024**

# SUNRAY-RANCH



**Albert Schulz jun.**  
dt. Jugendvizemeister  
in Reining



**Albert Schulz**  
Träger des goldenen  
Reitabzeichens  
Europameister Reining

## Westerntrainingsanlage am Rande des Ruhrgebietes

Wir trainieren  
Pferd & Reiter,  
spezialisiert auf die  
Jungpferdeausbildung,  
vom Einreiten bis zum  
fertigen Turnierpferd.

### Ausbildung in:

Reining  
Superhorse  
Trail  
Western Horsemanship  
Western Pleasure



**Ann-Katrin Schulz**  
Trägerin des goldenen  
Reitabzeichens  
Trainer B

**59192 Bergkamen**  
**Friedhofstraße 26**  
**Tel.: 02307-22 634**  
**Fax: 02307-22 161**

[www.sunray-ranch.de](http://www.sunray-ranch.de)

## Wir bieten Ihnen für Ihr tägliches Training und zur Turniervorbereitung:

Reithalle (20x40m)  
Außenplatz (30x60m)  
Außenplatz (25x50m)  
Trailparcours  
Round-Corral

Für die Pferde stehen  
40 Boxen und 4 Offenställe  
zur Verfügung

Zum Erlernen des  
Herdenverhaltens bieten  
wir Ihrem  
Pferdenachwuchs eine  
kleine Fohlengruppe an.



**Herzlich willkommen auf der  
SUNRAY-RANCH  
zum EWU-AQ-C-Turnier mit Westfalen-Trophy Wertung  
in Bergkamen-Overberge**

wir freuen uns, auch in diesem Jahr wieder ein tolles AQ-Turnier veranstalten zu können. Unser Wunsch ist es, allen Teilnehmern bestmögliche Turnierbedingungen und den Zuschauern interessanten Reitsport zu bieten.

Am Samstagabend, den 18.05.2024 steigt die Party.

An dieser Stelle möchte ich allen ehrenamtlichen Helfern besonders danken, ohne deren tatkräftigen Einsatz dieses Turnier nicht durchzuführen wäre. Besonderer Dank gilt auch allen Sponsoren, da wir so, jede Prüfung mit hochwertigen Sach- und Geldpreisen ausstatten konnten.

Allen Anwesenden wünscht das Team der SUNRAY-RANCH einen angenehmen Aufenthalt, viel Erfolg und eine gute Unterhaltung.

Albert Schulz

Organisation

Veranstalter:	Albert Schulz, Sunray-Ranch
Turnierleitung:	Jürgen Guldner
Richter:	George Maschalani
Ringsteward:	Christian Kernbach
Steward:	Antje Holtappel
Ansage:	Albert Schulz Georg Henze Marion Hoof
Meldestelle:	Carla Doro Inge Wortmann
Schleifen und Ehrenpreise, Doormen, Parcourdienst :	Team der Sunray-Ranch
Grillstand:	Team von Sunny's Tränke
Tierarzt:	Dr. Richterich 02521-7612
Schmied:	Albert Schulz 0172 23 15 299
Turniernotruf:	0170-21 77 968

# GERMAN OPEN

DEUTSCHE MEISTERSCHAFT  
WESTERNREITEN  
ERWACHSENE  
JUGEND  
MANNSCHAFT

€ 150.000

EWU SPORT AWARD SHOWMANSHIP  
HIGH PRIZE DISZIPLIN WESTERN HORSEMANSHIP  
GOCON VORTRÄGE

04.-15.09.2024

KREUTH

ERSTE WESTERNREITER UNION  
DEUTSCHLAND e.V.

ERSTE  
WESTERNREITER UNION  
DEUTSCHLAND  
VERBAND DER WESTERNREITER

EWU  
ERSTE WESTERNREITER UNION  
DEUTSCHLAND e.V.

## EWU-Turnier: A/Q + C -Turnier Bergkamen Bergkamen

### Endgültiger Zeitplan



#### Öffnungszeiten der Meldestelle

17.05.2024: 06:30 - 20:00  
18.05.2024: 06:30 - 20:00  
19.05.2024: 06:30 - 17:30  
20.05.2024: 06:30 - 16:00

#### Abreitezeiten

17.05.2024: 07:00 - 20:00  
18.05.2024: 07:00 - 20:00  
19.05.2024: 07:00 - 18:00  
20.05.2024: 07:00 - 15:00

#### **17.05.2024**

08:00 - 08:10	LK 3A Showmanship at Halter	Nennungen: 4
08:10 - 08:20	LK 4/5A Showmanship at Halter	Nennungen: 4
08:20 - 08:40	LK 1A Showmanship at Halter	Nennungen: 8
08:40 - 08:50	LK 2A Showmanship at Halter	Nennungen: 5
08:50 - 09:30	Q LK 2/1 Showmanship at Halter	Nennungen: 12
09:30 - 09:50	Jungpferde Basis 4jährig	Nennungen: 4
09:50 - 10:20	Jungpferde Basis 5jährig	Nennungen: 7
10:20 - 10:40	Youngstars Challenge 6jährig	Nennungen: 5
10:40 - 11:20	LK 1A sen Ranch Riding	Nennungen: 18
11:20 - 11:50	LK 2A sen Ranch Riding	Nennungen: 11
11:50 - 12:20	Pause	
12:20 - 13:50	Q LK 2/1A sen Ranch Riding	Nennungen: 26
13:50 - 14:05	LK 2A sen Western Ranch Rail	Nennungen: 11
14:05 - 14:25	LK 1A sen Western Ranch Rail	Nennungen: 14
14:25 - 14:45	Q LK 2/1A sen Western Ranch Rail	Nennungen: 19
14:45 - 14:55	LK 4 Western Ranch Rail	Nennungen: 7
14:55 - 15:00	LK 5 Western Ranch Rail	Nennungen: 1
15:00 - 15:55	LK 3A Ranch Riding	Nennungen: 23
15:55 - 16:20	LK 3B Ranch Riding	Nennungen: 10
16:20 - 16:35	LK 3A Western Ranch Rail	Nennungen: 18
16:35 - 16:45	LK 3B Western Ranch Rail	Nennungen: 7
16:45 - 17:00	LK 1A sen. Western Pleasure	Nennungen: 9
17:00 - 17:15	LK 2A sen. Western Pleasure	Nennungen: 8
17:15 - 17:35	Q LK 2/1A sen Western Pleasure	Nennungen: 13
17:35 - 17:50	LK 1 jun Western Pleasure	Nennungen: 4
17:50 - 18:05	LK 2 jun. Western Pleasure	Nennungen: 4
18:05 - 18:20	Q LK 2/1 jun Western Pleasure	Nennungen: 4
18:20 - 18:30	Walk Trot Pleasure Jugend	Nennungen: 1
18:30 - 18:50	LK 1/2 jun Reining	Nennungen: 5
18:50 - 19:05	Q LK 2/1 jun Reining	Nennungen: 5

Alle nicht im Zeitplan aufgeführten Prüfungen fallen leider aus.

**17.05.2024**

Anreise ist am 16.05.2024 ab 17:00 Uhr möglich.  
Die Meldestelle ist am 16.05.2024 von 17:30 - 19:30 Uhr geöffnet.

**18.05.2024**

---

08:00 - 08:10	LK 1-3B Showmanship at Halter	Nennungen: 4
08:10 - 08:30	LK 4/5B Trail	Nennungen: 4
08:30 - 09:05	LK 4/5A Trail	Nennungen: 6
09:05 - 09:40	LK 1-3B Trail	Nennungen: 7
09:40 - 10:40	LK 3A Trail	Nennungen: 11
10:40 - 11:05	LK 2 jun Trail	Nennungen: 5
11:05 - 11:40	LK 1 jun Trail	Nennungen: 6
11:40 - 12:45	LK 2A sen Trail	Nennungen: 13
12:45 - 13:15	Pause	
13:15 - 14:50	LK 1A sen Trail	Nennungen: 18
14:50 - 15:35	Q LK 2/1 jun Trail	Nennungen: 8
15:35 - 17:35	Q LK 2/1A sen. Trail	Nennungen: 23
17:35 - 17:50	Jungpferde Ranch Riding 4jährig	Nennungen: 4
17:50 - 18:25	Jungpferde Ranch Riding 5jährig	Nennungen: 10
18:25 - 18:40	LK 4/5A Ranch Riding	Nennungen: 4
18:40 - 19:05	LK 4/5B Ranch Riding	Nennungen: 6
19:05 - 19:20	Jackpot Reining LK 1-3	Nennungen: 4

Alle nicht im Zeitplan aufgeführten Prüfungen fallen leider aus.

Anreise ist am 16.05.2024 ab 17:00 Uhr möglich.  
Die Meldestelle ist am 16.05.2024 von 17:30 - 19:30 Uhr geöffnet.

**19.05.2024**

---

08:00 - 08:15	LK 3B Western Pleasure	Nennungen: 6
08:15 - 08:30	LK 3A Western Pleasure	Nennungen: 7
08:30 - 09:05	LK 1A Western Horsemanship	Nennungen: 11
09:05 - 09:45	LK 2A Western Horsemanship	Nennungen: 13
09:45 - 10:35	Q LK 2/1 Western Horsemanship	Nennungen: 16
10:35 - 10:45	Walk Trot Horsemanship Jugend	Nennungen: 1
10:45 - 11:00	Jungpferde Trail 4jährig	Nennungen: 3
11:00 - 11:20	Jungpferde Trail 5jährig	Nennungen: 5
11:20 - 12:50	Ranch Trail LK 1-3	Nennungen: 16
12:50 - 13:00	LK 3 Western Riding	Nennungen: 3
13:00 - 13:30	Pause	
13:30 - 13:35	LK 1 jun Western Riding	Nennungen: 1
13:35 - 13:45	LK 2A sen Western Riding	Nennungen: 3
13:45 - 14:00	LK 1A sen Western Riding	Nennungen: 4



**19.05.2024**

---

14:00 - 14:05	Q LK 2/1 jun Western Riding	Nennungen: 2
14:05 - 14:25	Q LK 2/1A sen Western Riding	Nennungen: 4
14:25 - 14:55	LK 1/2A sen Reining	Nennungen: 12
14:55 - 15:50	Q LK 2/1A sen Reining	Nennungen: 16
15:50 - 16:10	Youngstars Reining 6jährig	Nennungen: 4
16:10 - 16:25	LK 4/5 Western Pleasure	Nennungen: 7
16:25 - 16:35	Freestyle Reining LK 1-3	Nennungen: 2

Alle nicht im Zeitplan aufgeführten Prüfungen fallen leider aus.

Anreise ist am 16.05.2024 ab 17:00 Uhr möglich.

Die Meldestelle ist am 16.05.2024 von 17:30 - 19:30 Uhr geöffnet.

**20.05.2024**

---

08:00 - 08:25	LK 4/5 Western Horsemanship	Nennungen: 7
08:25 - 08:50	LK 3B Western Horsemanship	Nennungen: 8
08:50 - 09:20	LK 3A Western Horsemanship	Nennungen: 8
09:20 - 09:40	LK 1/2 jun Ranch Riding	Nennungen: 8
09:40 - 10:10	Q LK 2/1 jun Ranch Riding	Nennungen: 12
10:10 - 10:25	Jackpot Ranch Riding LK 1-5	Nennungen: 4
10:25 - 10:35	LK 1 jun Western Ranch Rail	Nennungen: 6
10:35 - 10:50	Q LK 2/1 jun Western Ranch Rail	Nennungen: 7
10:50 - 11:05	Führzügelklasse 4-10 Jahre	Nennungen: 3
11:05 - 11:30	LK 1A sen Superhorse	Nennungen: 6
11:30 - 11:55	LK 2A sen Superhorse	Nennungen: 4
11:55 - 12:25	Pause	
12:25 - 13:10	Q LK 2/1A sen Superhorse	Nennungen: 10
13:10 - 13:30	Q LK 2/1B Reining	Nennungen: 4
13:30 - 14:00	LK 3 Reining	Nennungen: 7
14:00 - 14:20	LK 4 Reining	Nennungen: 5
14:20 - 14:35	Jungpferde Reining 4jährig	Nennungen: 2
14:35 - 14:50	Jungpferde Reining 5jährig	Nennungen: 4

Alle nicht im Zeitplan aufgeführten Prüfungen fallen leider aus.

Anreise ist am 16.05.2024 ab 17:00 Uhr möglich.

Die Meldestelle ist am 16.05.2024 von 17:30 - 19:30 Uhr geöffnet.







 **BESTICKUNG**

 **TEAMBEKLEIDUNG**

**WWW.CIBLU.EU**

CIBLU Stich  [info@ciblu-stich.eu](mailto:info@ciblu-stich.eu)



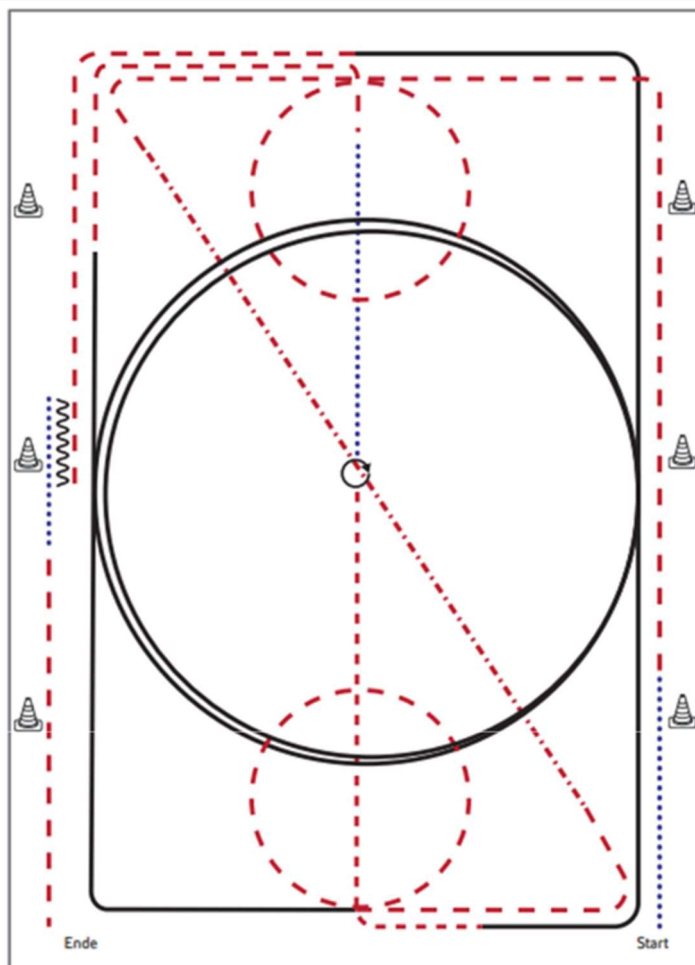

- 1) Schritt, Trab, Volte (links), ganze Bahn
- 2) Tritte verlängern auf der Diagonalen
- 3) Trab, Volte (rechts)
- 4) Rechtsgalopp ganze Bahn, Mittelzirkel, ganze Bahn
- 5) Trab, Schritt bis X, bei X Stopp
- 6) HHW 360° (rechts oder links)
- 7) Trab, Linksgalopp ganze Bahn, Mittelzirkel, ganze Bahn
- 8) Trab, Stopp
- 9) Rückwärtsrichten (mind. 2 Pferdelängen), Schritt, im Trab die Arena verlassen

Legende:	
Schritt	.....
Trab	- - - - -
Galopp	—————
Wechselzone	~~~~~
Rückwärts	⚡

READY WHEN YOU ARE.

DEFENDER



Die Defender Familie: Auf jeder Strecke so unaufhaltsam wie komfortabel. Wahre Größe in drei Größen und zahlreichen Ausstattungsvarianten. Und jederzeit bereit für das nächste Abenteuer. Jetzt bei uns vor Ort entdecken.

**BRITISH OFF ROAD CARS PÜTTER GMBH**  
Masteweg 2, 58640 Iserlohn  
Tel.: 023714951, E-Mail: [info@puetter.de](mailto:info@puetter.de)  
[puetter.de](http://puetter.de)

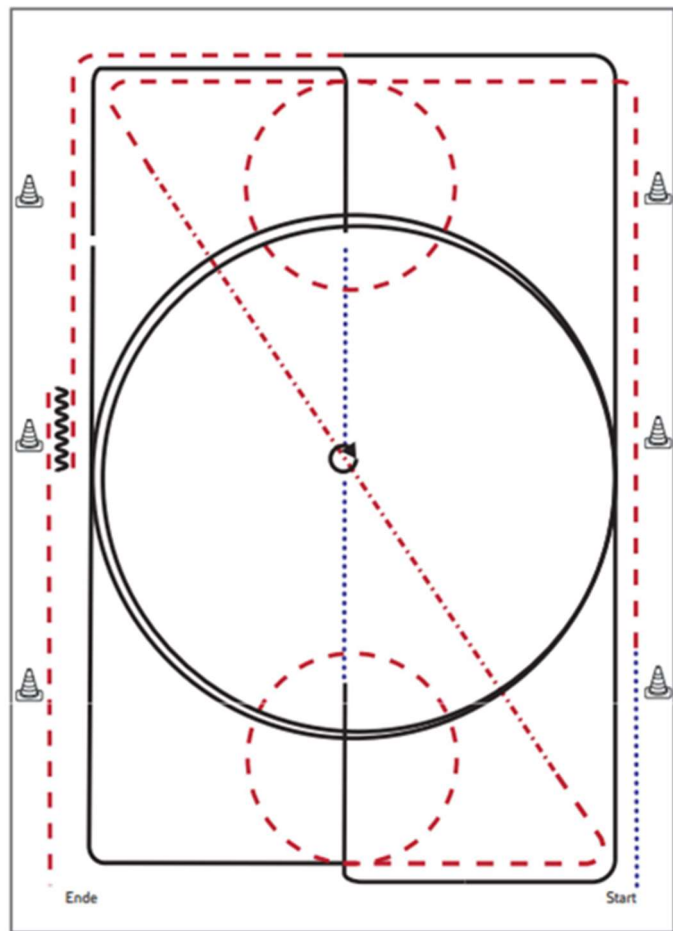

- 1) Schritt, Trab, Volte (links), ganze Bahn
- 2) Tritte verlängern auf der Diagonalen
- 3) Trab, Volte (rechts)
- 4) Rechtsgalopp ganze Bahn, Mittelzirkel, ganze Bahn
- 5) Übergang zum Schritt, Schritt bis X, bei X Stopp
- 6) HHW (rechts und links je 360°, beliebig beginnend)
- 7) Schritt, Linksgalopp ganze Bahn, Mittelzirkel, ganze Bahn
- 8) Trab, Stopp
- 9) Rückwärtsrichten (mind. 2 Pferdelängen), im Trab die Arena verlassen

Legende:	
Schritt	.....
Trab	-----
Galopp	—————
Wechselzone	~~~~~
Rückwärts	~~~~~

SAVE THE DATE



**AMERICANA®**



**3.-7. September 2025**  
**MESSE FRIEDRICHSHAFEN**

GREAT HORSES ★ GREAT RIDERS ★ GREAT FUN



[www.americana.de](http://www.americana.de)

## EWU Turnier: A/Q + C -Turnier Bergkamen

Start Nr.	Reiter	LK	LV	Pferd	Rasse
1	Maren Jeromin	LK 1A	WSTF	ARDIAMONDSINMOONLIGT	QH
2	Vivien Beier	LK 3A	WSTF	SR Smart Lady	QH
3	Jenny Burkert	LK 2A	WSTF	Nobel's Shining Norman	Hal
4	Eske van Aken	LK 1A	HB/NS	Zippos Scotch Oak	QH
5	Caroline Gilefsky	LK 3A	WSTF	SR Repainted Girl	PH
6	Dunja Jaqueline Schenk	LK 1A	WSTF	Certain Ladies Man	QH
7	Yara Deeb	LK 1A	RHLD	HLS Cool Running	QH
8	Yara Deeb	LK 1A	RHLD	UW Invest In Nuggets	APP
9	Linda Hoof	LK 1A	WSTF	Lukas 960	KB
10	Gina Deeb	LK 1A	RHLD	UW Invest In Nuggets	APP
11	Anna Luong Van	LK 1A	WSTF	Smartest Dancer	QH
12	Jessica Weist	LK 4A	RHLD	Hesa lil Balito	QH
13	Martina Huth	LK 1A	RHLD	LR Docs Saint Sadie	QH
14	Aileen Holfert	LK 2A	WSTF	Certain Ladies Man	QH
15	Lena Silkenbömer	LK 3A	WSTF	NICS TIVIO TRAIN	QH
16	Svea Pieper	LK 3B	WSTF	Sparks On This Chic	QH
17	Burkhard Silkenbömer	LK 3A	WSTF	NICS TIVIO TRAIN	QH
18	Christoph Bohrer	LK 3A	HES	RA Right With Me	APP
19	Louise Hojenski	LK 2A	WSTF	Sheza Starsweet Amy	PH
20	Lisa Brandau	LK 2A	WSTF	BemysweetMelody	QH
21	Leona Kleinert	LK 4B	WSTF	SR Repainted Girl	PH
22	Antonia Gora	LK 3A	WSTF	Smart Escape	PH
23	Lisa Kosel	LK 5A	WSTF	Walking Sunshine	Hal
24	Jessica Twittmann	LK 1A	WSTF	BemysweetMelody	QH
25	Leonie Sobbe	LK 1A	WSTF	LA Hollywood Cookie	QH
26	Leonie Sobbe	LK 1A	WSTF	Jill Spook Treasure	QH
27	Astrid Rensmann	LK 1A	WSTF	RB Sissy Gun	PH
28	Astrid Rensmann	LK 1A	WSTF	UW Miss Royal Nugget	APP
29	Lisa Plewa	LK 4A	RHLD	HLS Cool Running	QH
30	Astrid Rensmann	LK 1A	WSTF	AR Choc Au Gun	QH
31	Nalini Schmitz	LK 3B	WSTF	My Golden Diamond	QH
32	Astrid Rensmann	LK 1A	WSTF	AR Our Last Ruggy	QH
33	Astrid Rensmann	LK 1A	WSTF	Rowdyelectricsparkl	QH
34	Hille Kaiser	LK 5A		Hilke	KN
35	Kerstin Averwald	LK 1A	WSTF	Golden Twist N Step	QH
36	Klara Timmer	LK 3B	WSTF	Taris Royal Legacy	QH
37	Sophia Timmer	LK 3B	WSTF	Shooting Angel	QH
38	Christiane Timmer	LK 3A	WSTF	AS Larks Little Step	QH
39	Vanessa Weih	LK 3A	WSTF	Taris Coffee Fay	QH
40	Sophie Franke	LK 5A	WSTF , HES	Rocky	PIN
41	Katrin Raffenberg	LK 2A	WSTF	Catch my Spin	PHS
42	Emma Raffenberg	LK 4B	WSTF	Catch my Spin	PHS
43	Hanna Nußbaum	LK 3B	RHLD	The Hollywood Spook	QH
44	Esther Krentzlin	LK 3A	WSTF	SR Chicinics Comand	WGP

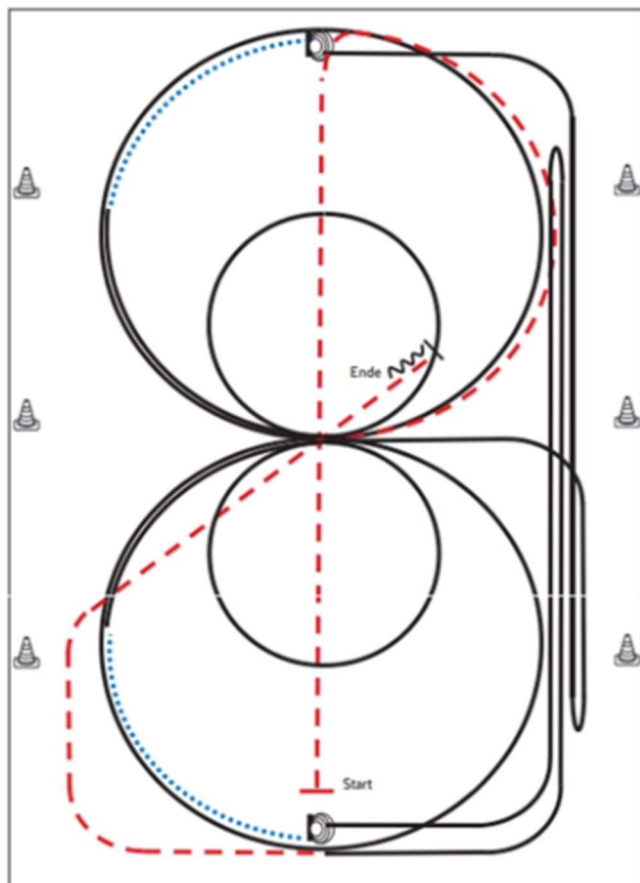

- 1) Trab durch die Länge der Bahn, ½ Zirkel, 1 Zirkel Galopp (**rechts**), groß und schnell
  - 2) 1 Zirkel Galopp (**rechts**), klein und langsam, weiter ¼ Zirkel Galopp, Schritt bis Mitte kurze Seite, Stop
  - 3) 4 Spins rechts, Verharren
  - 4) Galopp **rechts**, auf dem Zirkel, der nicht geschlossen wird, Run Down entlang der langen Seite, Sliding Stop mind. 6 m von der Bande entfernt hinter dem **Endmaker**, Rollback **links**, Galopp bis X
  - 5) 1 Zirkel Galopp (**links**), groß und schnell,
  - 6) 1 Zirkel Galopp (**links**), klein und langsam, weiter ¼ Zirkel Galopp, Schritt bis Mitte kurze Seite, Stop
  - 7) 4 Spins **links**, Verharren
  - 8) Galopp, **links**, auf dem Zirkel, der nicht geschlossen wird, Run Down entlang der langen Seite, Sliding Stop mind. 6 m von der Bande entfernt hinter dem **Endmaker**, Rollback **rechts**
  - 9) Galopp bis Mitte kurze Seite, Trab, hinter X Stop, Rückwärtsrichten mind. 3 Meter, Verharren
- Der Reiter muss das Kopfstück zur Gebisskontrolle vor dem Richter abnehmen.

Trab	---
Galopp	——
Rückwärts	~~~~



# Ehrenpreise 2024 aus dem Buffalo Verlag

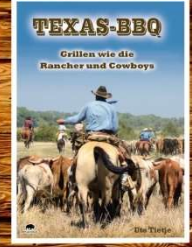

**EWU Turnier: A/Q + C -Turnier Bergkamen**

45 Annika Stappert	LK 2A	WSTF	Juicy Beat	KN
46 Friederike Stenzel	LK 1A	RHLD	The Hollywood Spook	QH
47 Friederike Stenzel	LK 1A	RHLD	Gunner Inside Bar	PH
48 Silvia Spiecker	LK 2A	WSTF	Bounty	TI
49 Maja-Anabell Deeb	LK 2A	RHLD	TT Request Plaudit	APP
50 Leon Letzner	LK 1A	WSTF	Hollywoods Chloe	QH
51 Lara-Sophie Theilmeier	LK 3B	WSTF	Specially Painted Bobo	QP
52 Carlotta Weiß	LK 3B	WSTF	Hesa Special Stik	PH
53 Melina Heisler	LK 3A	WSTF	Super Walla Wanda	QH
54 Stefanie Druffel	LK 1A	WSTF	TFR Am Iadream Ornot	QH
55 Jennifer Gutseel	LK 2A	WSTF	Whiz Red Malika	QH
56 Josephine Stork	LK 2B	WSTF	ARDIAMONDSINMOONLIGT	QH
57 Anna Beerens	LK 2A	WSTF	Heez Wimpys Blaze GG	QH
58 Christina Karlein	LK 3A	HES	Elta Like Spook	QH
59 Katja Schelte	LK 3A	WSTF	Doolins Granit	EUWGP
60 Hannah Reinz	LK 1A	WSTF	Steppin Like Juice	QH
61 Hannah Reinz	LK 1A	WSTF	Taris Finest Diamond	QH
62 Sandra Krisch	LK 3A	WSTF	Diego	Hal
63 Claudia Horstkötter	LK 2A	WSTF	Rudi	WGP
64 Sabrina Lammers-Bluhm	LK 1A	NS/H	WB Elfi In Starlight	QH
65 Nicolas Lammers	LK 2A	NS/H	RCS Wimpys Keep Cool	QH
66 Kathrin Skall	LK 4A	WSTF	Little Jac 2	WGP
67 Wiebke Ritscher	LK 3A	RHLD	Revolution Making	QH
68 Sandra Jana Matern	LK 2A	WSTF	Wimpys Little Doodah	QH
69 Angelique Schulte	LK 3A	WSTF	Milo	DR
70 Jennifer Drees	LK 3A	WSTF	Smart Crome Catalyst	QH
71 Helena Sophie Günther	LK 1A	RHLD, WSTF	JB's Little Rascal	PIN
72 Alina Schnittker	LK 5B		Peponitas Happy End	QH
73 Ann-Katrin Schulz	LK 1A	WSTF	SR Peppys Smart Boy	QH
74 Denise Matigat	LK 3A	RHLD	Breath Taking Junipher	PH
75 Ann-Katrin Schulz	LK 1A	WSTF	SR Smart Little Amber	QH
76 Sabrina Drissen	LK 2A	WSTF	Double Blue Scotch	QH
77 Lisa Schumacher	LK 3B	RHLD	See my Mobility	DR
78 Finn Rensmann	LK 5B		AR Our Last Ruggy	QH
79 Janine Dörr	LK 3A	WSTF	LA Hollywood Cookie	QH
80 Lena Budde	LK 3A	WSTF	Allison Rooster	QH
81 Mandy Lehmkuhl	LK 2A	WSTF	Cheyenne Sparkles Blue	WGP
82 Miriam Wortberg-Rumann	LK 4A	RHLD	Melodi	FRE
83 Karin de Goede	LK 2A	WSTF	Footprintsteppinstar	QH
84 Marion Hoof	LK 2A	WSTF	SR Frostys Lina	QHM
85 Linda Hoof	LK 1A	WSTF	SR Frostys Lina	QHM
86 Kerstin Miller	LK 1A	WSTF	Born Big N Red	QH
87 Kerstin Miller	LK 1A	WSTF	Milo	DR
88 Nicole Drüker	LK 1A	WSTF	Born Big N Red	QH
89 Laura Schiffer	LK 2A	RHLD	UT Cats Aquamarine	APP



# Anwaltskanzlei für Pferderecht

Rechtsberatung mit Pferdestärke:  
equiden-recht.de!

Kompetente Beratung insbesondere zu:

- Pferdekauf
- Pferdehaltung
- Pferdehalterhaftung
- Pferdendienstleister



Mehr Infos unter:  
0 68 61 / 93 92 94 0  
info@equiden-recht.de

Ein Produkt der

**MK** Rechtsanwalt

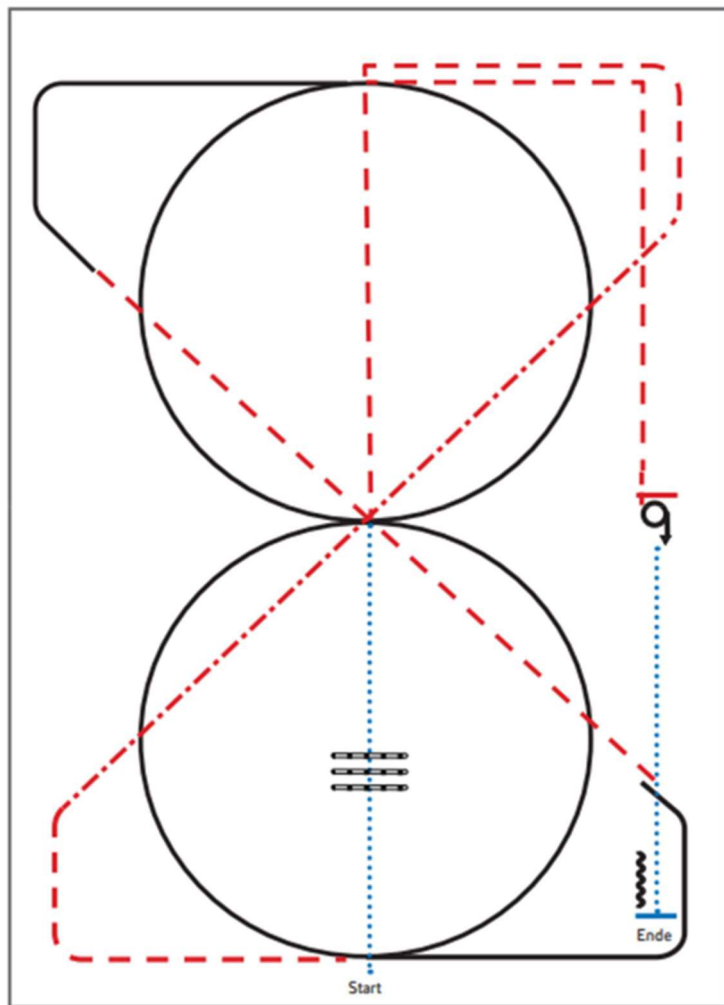

- 1) Walk, Walk over, Walk
- 2) Trot
- 3) Extended Trot, Trot
- 4) Lope LL circle, Lope
- 5) Trot
- 6) Lope RL circle
- 7) Trot
- 8) Stop, Turn 360° left or right
- 9) Walk, Stop, Back up

Legende:	
Schritt	.....
Trab	- . - .
Galopp	— — —
Wechselzone	≡
Rückwärts	~~~~~

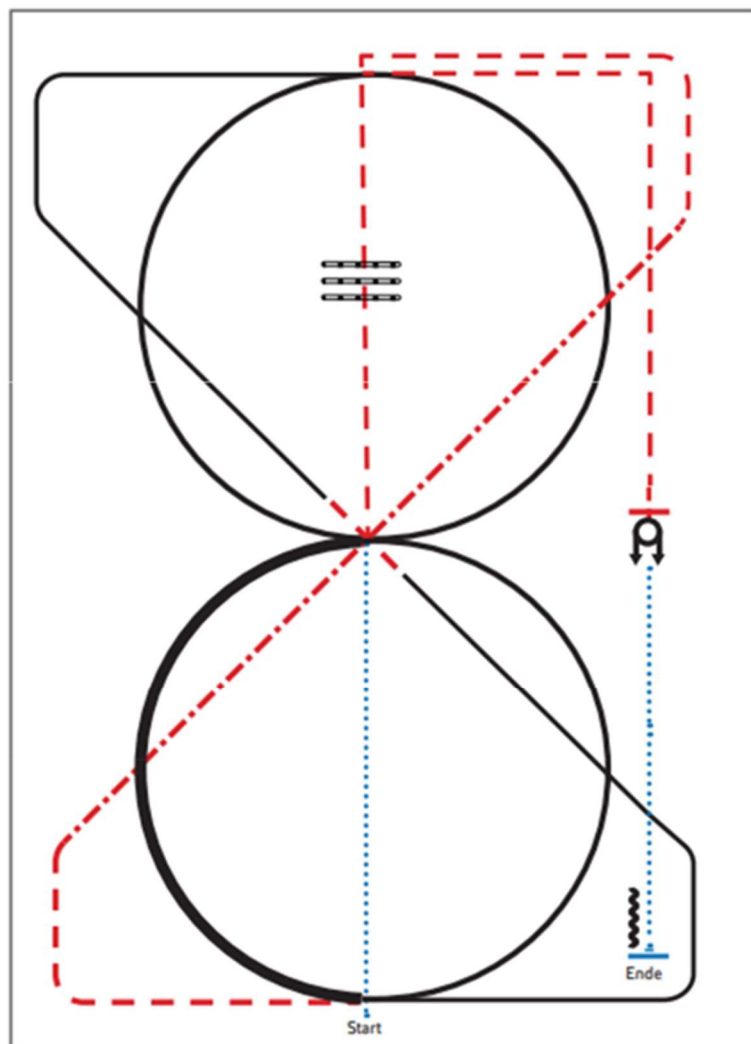

- 1) Walk
- 2) Trot over, Trot
- 3) Extended Trot, Trot
- 4) Lope LL ½ circle, extended Lope ½ circle, Lope
- 5) Simple or flying lead change, Lope RL
- 6) Lope RL circle
- 7) Trot
- 8) Stop, Turns 360° each direction
- 9) Walk, Stop, Back up

**Legende:**

Schritt	
Trab	
Galopp	
Wechselzone	
Rückwärts	



# TIERVERSICHERUNG MIT ERFAHRUNG UND HERZ

Für dich und dein Pferd.

40  
Jahre

Tierkran-  
versicherung



[uelzener.de/pferd](https://uelzener.de/pferd)

## Die Pferdeversicherungen der Uelzener.

Ermögliche deinem Pferd die beste gesundheitliche Versorgung – auch bei steigenden Tierarztkosten.

Ruf uns unverbindlich an.  
Tel. 0581 8070-4646

 **Uelzener**

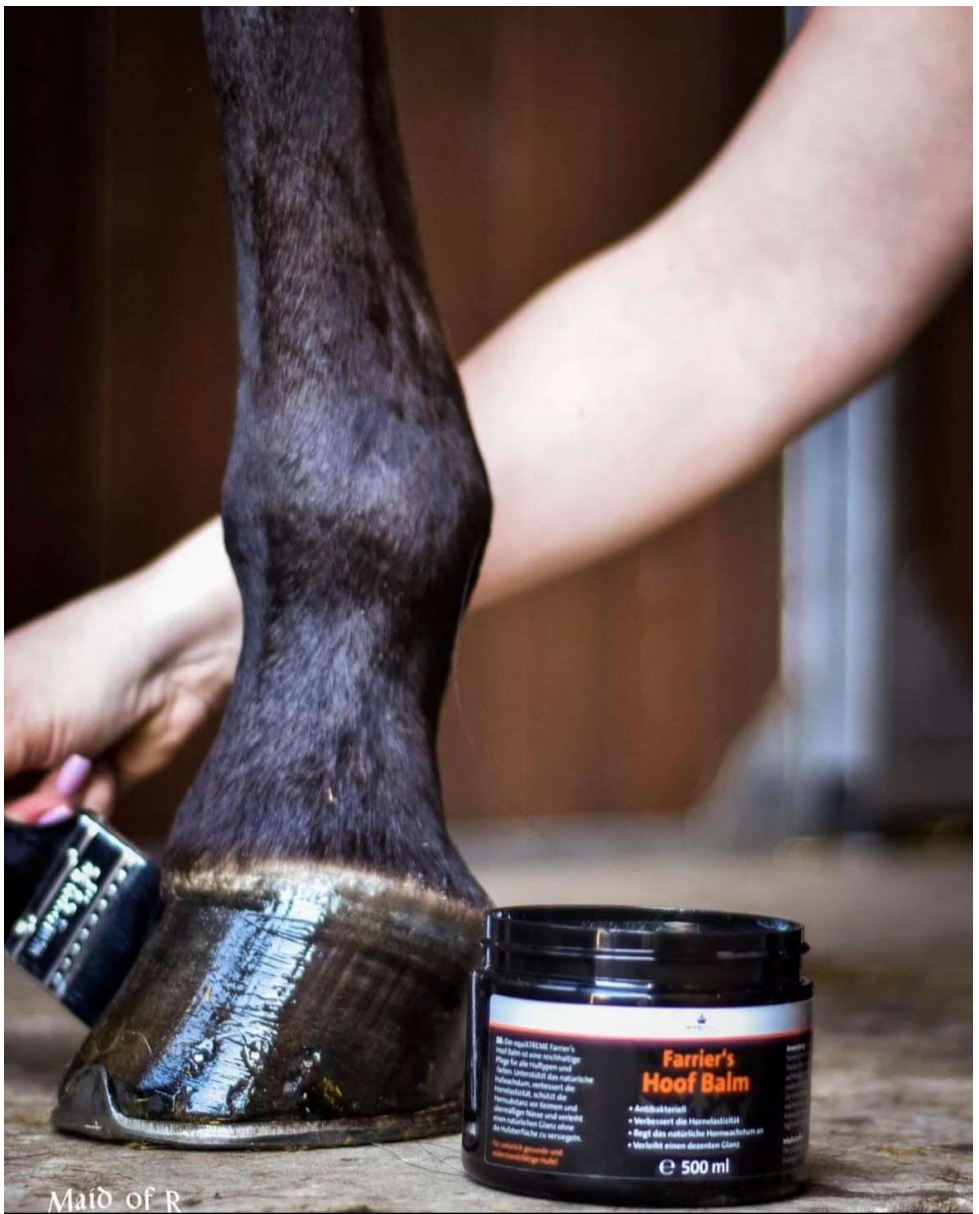

Maid of R

## EWU Turnier: A/Q + C -Turnier Bergkamen

90 Pauline Overmans	LK 3B	WSTF	Footworks Starlight	QH
91 Vanessa Konieczny	LK 3B	WSTF	Big Guns Spotlight	PH
92 Jana Brandenburg	LK 4B	WSTF	SR Time For Comander	PH
93 Enja Libor	LK 1A	WSTF , RHL	Be Only Diesel	QH
94 Enja Libor	LK 1A	WSTF , RHL	Three Times A Holly	QH
95 Enja Libor	LK 1A	WSTF , RHL	JP The Gold Bug	QH
96 Albert Schulz jun.	LK 2A	WSTF	SR Smart Hollywood	QH
97 Madlen Kinateder	LK 3B	WSTF	Let It Be Sharp	QH
98 Silke Lakrabi	LK 3A	WSTF	SR HOLLYS NIC	QH
99 Christina Balschun	LK 1A	WSTF	Doctor Rocket	QH
100 Daline Eisenhuth	LK 4A	WSTF	SR Shinings Storm	QH
101 Ann-Kathrin Rottmann	LK 3A	WSTF	Nuramon	WGP
102 Jürgen van Aken	LK 2A	HB/NS	Zippos Scotch Oak	QH
103 Yvonne Polowczyk	LK 3A	WSTF	Spirit Little Gun	PH
104 Klara Altfrohne	LK 5B		Locardo	NRPS
105 Isabel Hoffmann	LK 2A	WSTF	Whata Frosty Feeling	PH
106 Ulrike Kaczmarek	LK 1A	WSTF	Whiz Stars N Stripes	QH
107 Katrin Voigt	LK 1A	WSTF , RHL	AW Cielo Whiz	QH
108 Katja Sandfort	LK 2A	WSTF	West Coast Paddy	QH
109 Jana Dobberstein	LK 2A	RHL	Jac Break Out	QH
110 Ann-Katrin Schulz	LK 1A	WSTF	Oaks Holly Nic	QH
111 Silvana Wolfrath	LK 1A	RHL	Little USS Girl AW	QH
112 Kathrin Weiher	LK 2A	WSTF	Boreas	WGP
113 Sabine Lelonek	LK 3A	WSTF	IM Dry Royal Flyer	PH
114 Sandra Stahlberg	LK 4A	WSTF	Miss Mighty Blue	APP
115 Jolina Schmitz	LK 1B	RHL, WSTF	Cheyennes South Point	PH
116 Gina Deeb	LK 1A	RHL	Frozen Chex Surprised	QH
117 Svenja Lowey	LK 3A	WSTF	Miss Mighty Blue	APP
118 Tanja Tönsing	LK 1A	WSTF	LM Gunsmoke Olena	QH
119 Inka Klüppelberg	LK 1A	RHL	Unique Graycie Gun	PH
120 Stefanie Jahnke	LK 2A	WSTF	Hollywood Gunman	QH
121 Conor Lorenz	LK 1A	WSTF	Kipbyb	QH
122 Conor Lorenz	LK 1A	WSTF	Grayman	QH
123 Stefan Korte	LK 3A	WSTF	SR Reminics Comand	PH
124 Louisa Völker	LK 5B		BMS Kurty Gun	QH
125 Conor Lorenz	LK 1A	WSTF	Cee Her Taris Star	QH
126 Kira Steverding	LK 3A	WSTF	Solino Sunrise	WFL
127 Sofie Bernpohl	LK 5B		Smart Papolina	QHM
128 Andrea Kuck	LK 2A	RHL	JCL Son of Success	QH
129 Felia Dahmen-Kowalke	LK 2A	WSTF	HL Hes So Special	QH
130 Paula Sophia Kowalke	LK 5B		HL Hes So Special	QH
131 Lena van Eijk	LK 5B		UW Invest In Nuggets	APP
132 Annett Jansen	LK 1A	WSTF	Whiz N Bonanza	QH
133 Lynn Marie Müller	LK 4B	WSTF	Oaks Holly Nic	QH
134 Gaby Frick	LK 1A	WSTF	Orange Amber	PH

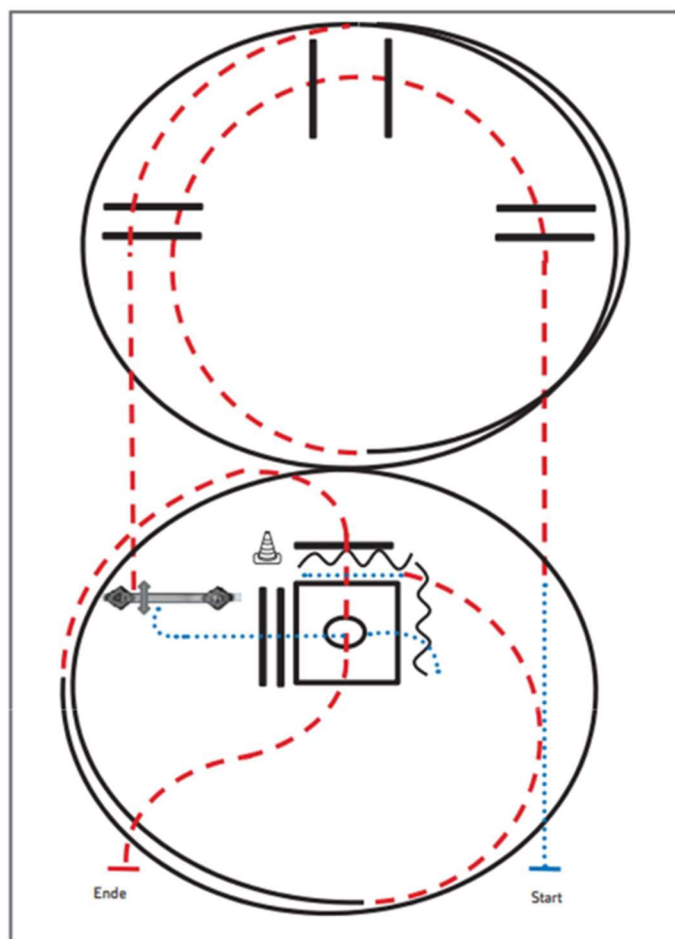

- 1) Schritt, Trab, Trabstangen (Abstand 1 m, 2m, 1m)
- 2) 1 ½ Zirkel Linksgalopp
- 3) Trabstangen
- 4) Tor
- 5) Schritt, Schrittstangen (Abstand 0,6 m)
- 6) Box 360° rechts oder links
- 7) Rückwärts-L (Abstand 1m), Schritt
- 8) ½ Zirkel Trab, 1 ¼ Zirkel Rechtsgalopp
- 9) Trabstangen, Anhalten

**Legende:**

Schritt	
Trab	
Galopp	
Wechselzone	
Rückwärts	







## EWU Turnier: A/Q + C -Turnier Bergkamen

135 Silvia Wölk	LK 2A	HES	PR Blac Ice T	QH
136 Mira Dickel	LK 2A	RHLD	Dressed With Silver	QH
137 Eileen Klute	LK 2A	WSTF	Lightning Red Glow	QH
138 Carina Radtke	LK 1A	WSTF	Mrs. Hippie	Hal
139 Lia Willner	LK 4B	WSTF	Mics Message Chex	PHS
140 Marina Schornstein	LK 3A	WSTF	Gunners Revolution	QH
141 Lena Zimmermann	LK 1A	WSTF	Sitano Cody N Curly	QH
142 Marius Bauer	LK 2A	WSTF	Jet Leos Pocahontas	PH
143 Sabrina Teuchert	LK 4A	SACHS, HB/NS	Vs Code	QH
144 Stefanie Ruppert	LK 3A	WSTF	Brave Star O Lena	QH
145 Leon Pokern	LK 3A	WSTF	Grayman	QH
146 Anja Küster	LK 4A	RHLD, WSTF	Zorros Smokin Gun	PH
147 Marielle Klemke	LK 2A	WSTF	Watch My Chic N	QH
148 Benjamin Straßburg	LK 3A	WSTF	BB Mercedes Catalyst	PH
149 Nicole Sbresny	LK 4A	WSTF	A Krymsun Cowgirl	QH
150 Christine Kirchhoff	LK 3A	WSTF	Tvivos Sanolena D	QH
151 Lucy Fietz	LK 3B	WSTF	Olito's Viona	APP
152 Lucy Fietz	LK 3B	WSTF	Milo	DR
153 Julika Lehnmacher	LK 4A	RHLD	Moonlight Mercedes	QH
154 Jutta Brinkhoff-Völker	LK 1A	RHLD, WSTF	Another Nite	QH
155 Viktoria Pliquet	LK 1B	WSTF	JP The Gold Bug	QH
156 Sophie Aland	LK 1A	WSTF	Smart Escape	PH
157 Cornelia Trippler	LK 2A	WSTF	RR Olena Peppy San	QH
158 Sascha Wolff	LK 1A	WSTF	PS A BIT OF WHIZ	QH
159 Sascha Wolff	LK 1A	WSTF	EE GUNNERS BIG ANGEL	QH/PH
160 Sabrina Weckwerth	LK 4A	WSTF	PS A BIT OF WHIZ	QH
161 Nadine Beckmann	LK 3A	WSTF	IS Wino Marone ox	VA
162 Daniel Klein	LK 1A	WSTF, RHLD	Sweet Jemming Gun BB	PH
163 Rüdiger Haupt	LK 2A	WSTF	KK Surprising Deal	QH
164 Miriam Baltes	LK 2A	RHLD	UR Sallin Best Buddy	QH
165 Kimberly Zuleger	LK 3A	RHLD	Blue Moon Lucky River Dance	CON
166 Marion Hoof	LK 2A	WSTF	SR Repainted Girl	PH
167 Albert Schulz jun.	LK 2A	WSTF	SR Shinings Storm	QH
168 Jette Möller	LK 1B	WSTF	MD Sonny Frost Olena	PH
169 Jette Möller	LK 1B	WSTF	Feena	TI
170 Joana Gina Kallenbach	LK 5B		Fury	Shet
171 Ute Schweitzer	LK 2A	RHLD, WSTF	BJ Invested Dee Bar	QH
172 Simeon Mügge	LK 2A	RHLD	TRASHYAELECTRIC	QH
173 Leandra Kosanke	LK 1A	RHLD	Love Lazy Mornings	PH



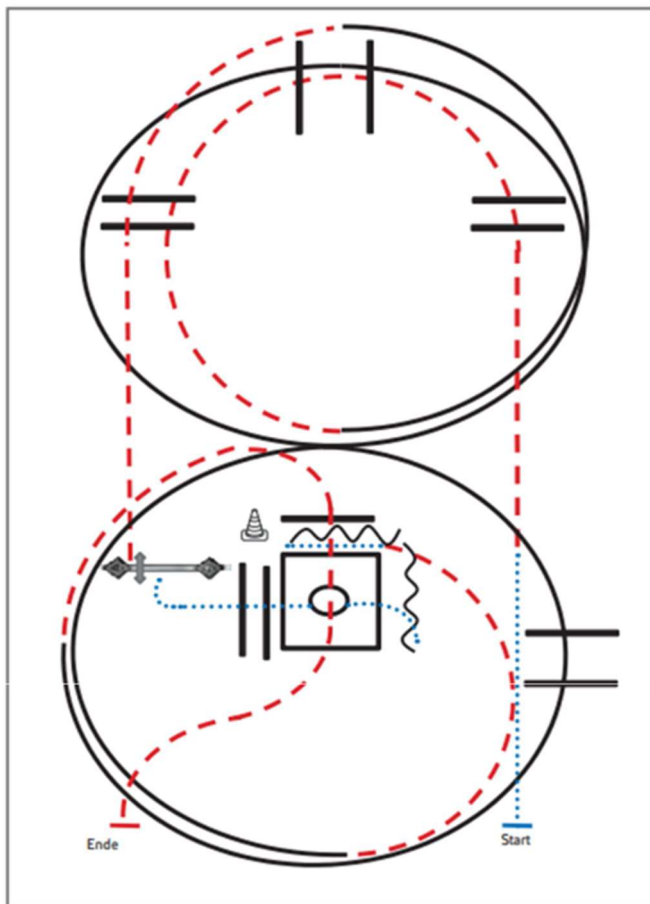

- 1) Schritt, Trab, Trabstangen (Abstand 1 m, 2m, 1m)
- 2) 1 ½ Zirkel Linksgalopp, Galoppstangen
- 3) Trabstangen
- 4) Tor
- 5) Schritt, Schrittstangen (Abstand 0,6 m)
- 6) Box 360° rechts oder links
- 7) Rückwärts-L (Abstand 1m), Schritt
- 8) ½ Zirkel Trab, 1 ¼ Zirkel Rechtsgalopp, Galoppstangen (Abstand 2m)
- 9) Trabstangen, Anhalten

Legende:	
Schritt	.....
Trab	- . - . - .
Galopp	— — — —
Wechselzone	=====
Rückwärts	~~~~~

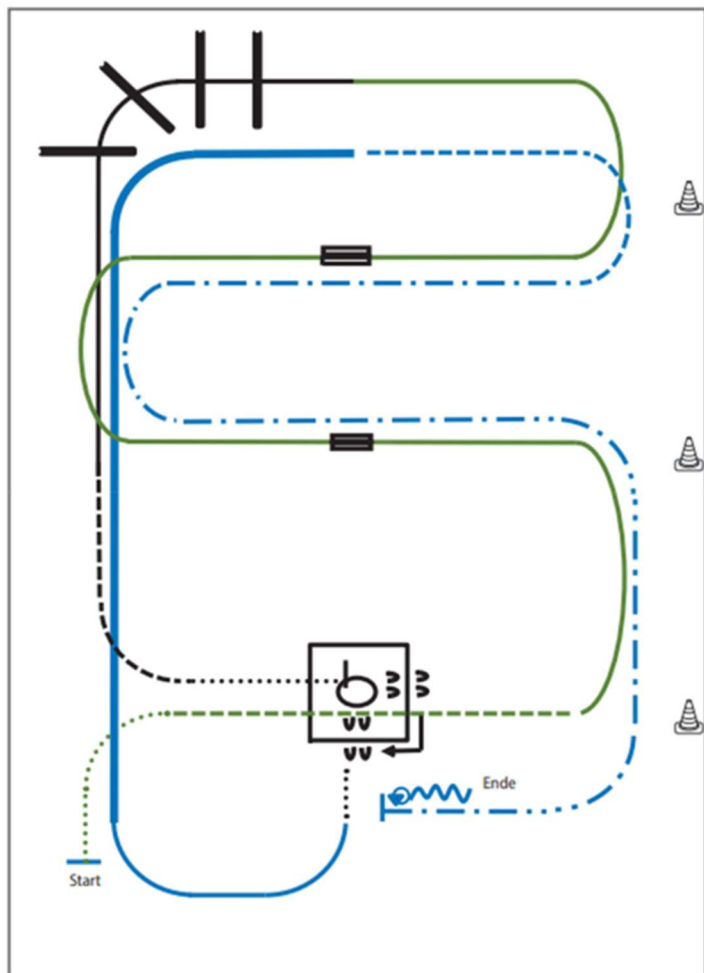

- 1) Walk, Jog, Jog over (WR)
- 2) Linksgalopp, 1. Galoppwechsel mit Seitenwechsel (WR)
- 3) 2. Galoppwechsel mit Seitenwechsel (WR)
- 4) Lope over (TH)
- 5) Jog, Walk, Box 360° (re. oder li.) (TH)
- 6) Sidepass rechts, Walk (TH)
- 7) Lope (rechts), Extended Lope entlang der langen Seite bis zur Mitte der kurzen Seite (RR)
- 8) Trot, Extended Trot bis Mitte der kurzen Seite (RR)
- 9) Stop, Turn 360° (each direction either way first), Back up (RR)

Legende:	
Schritt	.....
Trab	— — — —
Galopp	— — — —
Wechselzone	— — — —
Rückwärts	~~~~~

Verharren, um das Ende der Prüfung anzuzeigen.

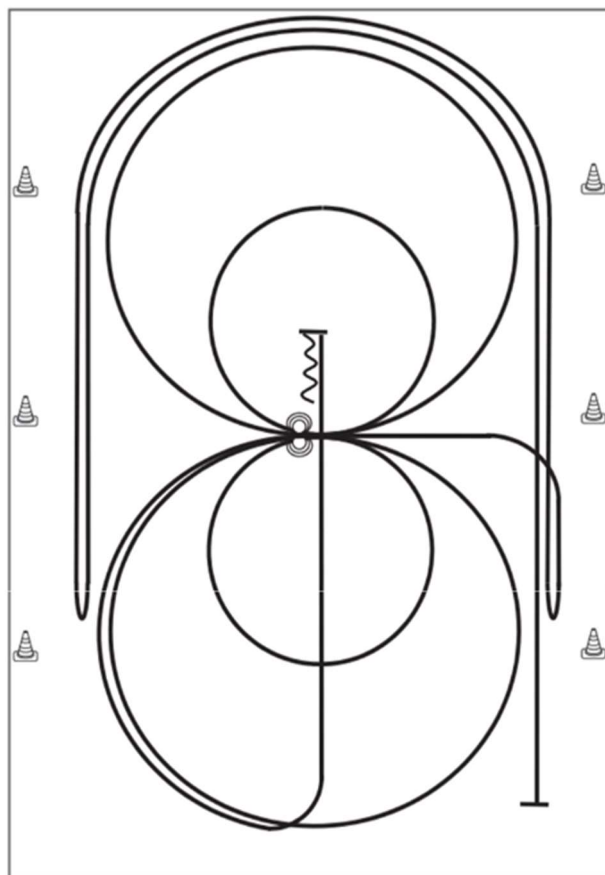

- |           |     |
|-----------|-----|
| Trab      | --- |
| Galopp    | —   |
| Rückwärts | W   |
- 1) Galopp mind. 6,00 m von der Bande entfernt, (**links**) auf dem Zirkel, der nicht geschlossen wird, Run Down entlang der langen Seite, Stop mind. 6,00 m von der Bande entfernt hinter dem **Mittelmarker**, Rollback **rechts**, kein Verharren
  - 2) Galopp, (**rechts**) auf dem Zirkel, der nicht geschlossen wird, Run Down entlang der langen Seite, Stop mind. 6,00 m von der Bande entfernt hinter dem **Mittelmarker**, Rollback **links**, kein Verharren, Galopp zu X
  - 3) 2 Zirkel Galopp (**links**), 1. groß und schnell, **2. klein** und langsam, Stop bei X
  - 4) 3 Spins **links**, Verharren
  - 5) 2 Zirkel Galopp (**rechts**), 1. groß und schnell, **2. klein** und langsam, Stop bei X
  - 6) 3 Spins **rechts**, Verharren
  - 7) Galopp (**links**) auf dem Zirkel, der nicht geschlossen wird, Run Down auf der Mittellinie, Stop hinter dem **Mittelmarker**
  - 8) Rückwärtsrichten mind. 3,00 m, Verharren

Der Reiter muss das Kopfstück zur Gebisskontrolle vor dem Richter abnehmen.

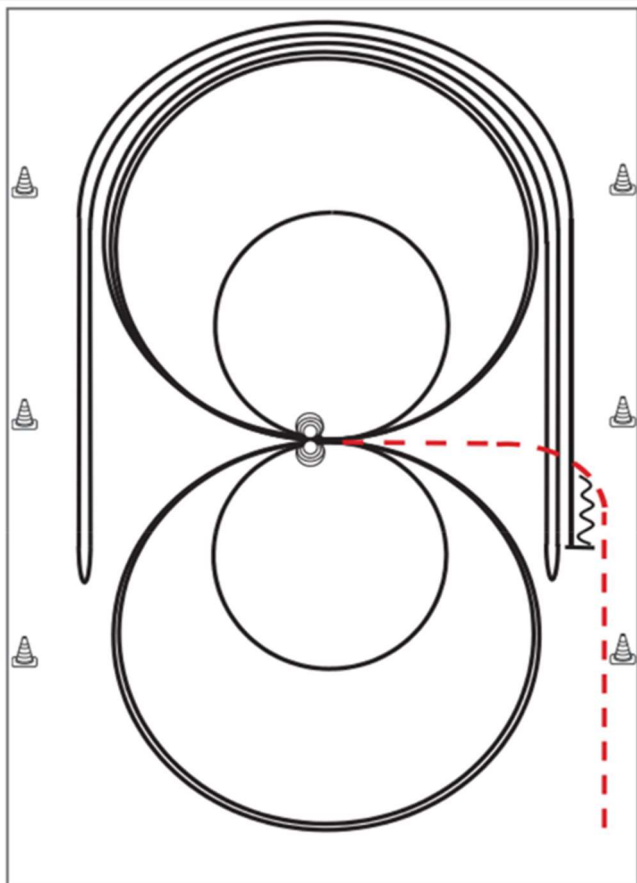

Im Trab zur Mitte der Bahn. Beginn der Aufgabe aus dem Schritt oder aus dem Stand.

- 1) 4 Spins **links**, Verharren
- 2) 4 Spins **rechts**, Verharren
- 3) 3 Zirkel Galopp (**rechts**), 1. groß und schnell, 2. **klein** und langsam, 3. groß und schnell, Galoppwechsel bei X
- 4) 3 Zirkel Galopp (**links**), 1. groß und schnell, 2. **klein** und langsam, 3. groß und schnell, Galoppwechsel bei X
- 5) Galopp (**rechts**) auf dem Zirkel, der nicht geschlossen wird, Run Down entlang der langen Seite, Sliding Stop mind. 6,00 m von der Bande entfernt hinter dem **Mittelmarker**, Rollback **links**, kein Verharren
- 6) Galopp (**links**) auf dem Zirkel, der nicht geschlossen wird, Run Down entlang der langen Seite, Sliding Stop mind. 6,00 m von der Bande entfernt hinter dem **Mittelmarker**, Rollback **rechts**, kein Verharren
- 7) Galopp (rechts) auf dem Zirkel, der nicht geschlossen wird, Run Down entlang der langen Seite, Sliding Stop mind. 6,00 m von der Bande entfernt hinter dem **Mittelmarker**, Rückwärtsrichten mind. 3,00 m, Verharren

Der Reiter muss das Kopfstück zur Gebisskontrolle vor dem Richter abnehmen.

Trab	---
Galopp	—
Rückwärts	〰〰〰

Jagdwelt24 

  
*Diamond Dress*  
*show clothing*

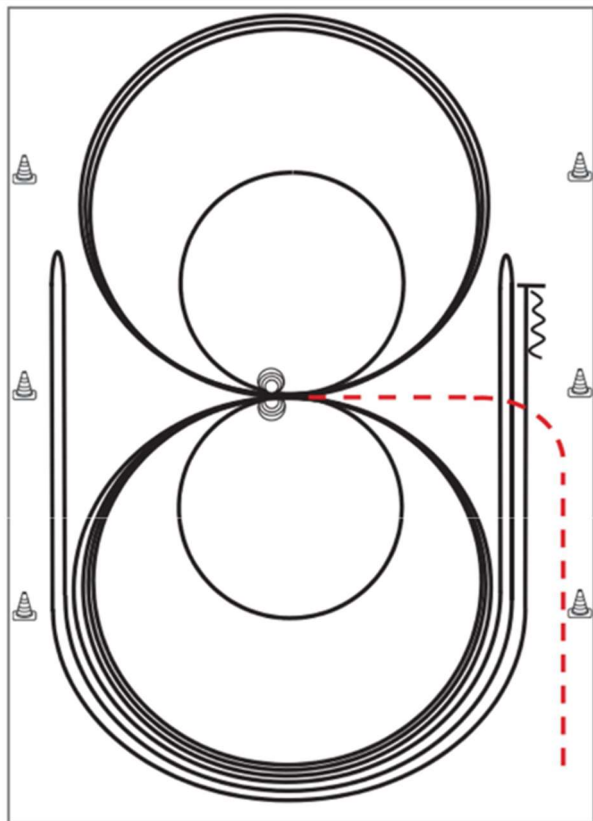

Im Trab zur Mitte der Bahn. Beginn der Aufgabe aus dem Schritt oder aus dem Stand.

- 1) 3 Zirkel Galopp (**links**), 1. + 2. groß und schnell, **3. klein** und langsam, Stop bei X
- 2) 4 Spins **links**, Verharren
- 3) 3 Zirkel Galopp (**rechts**), 1. + 2. groß und schnell, **3. klein** und langsam, Stop bei X
- 4) 4 Spins **rechts**, Verharren
- 5) 1 Zirkel Galopp (**links**) groß und schnell, Galoppwechsel bei X, 1 Zirkel Galopp (**rechts**) groß und schnell, Galoppwechsel bei X (figure 8)
- 6) Galopp (**links**) auf dem Zirkel, der nicht geschlossen wird, Run Down entlang der langen Seite, Sliding Stop mind. 6,00 m von der Bande entfernt hinter dem **Mittelmarker**, Rollback **rechts**, kein Verharren
- 7) Galopp (**rechts**) auf dem Zirkel, der nicht geschlossen wird, Run Down entlang der langen Seite, Sliding Stop mind. 6,00 m von der Bande entfernt hinter dem **Mittelmarker**, Rollback **links**, kein Verharren
- 8) Galopp (**links**) auf dem Zirkel, der nicht geschlossen wird, Run Down entlang der langen Seite, Sliding Stop mind. 6,00 m von der Bande entfernt hinter dem **Mittelmarker**, Rückwärtsrichten mind. 3,00 m, Verharren

Der Reiter muss das Kopfstück zur Gebisskontrolle vor dem Richter abnehmen.

Trab	-----
Galopp	—————
Rückwärts	~~~~~

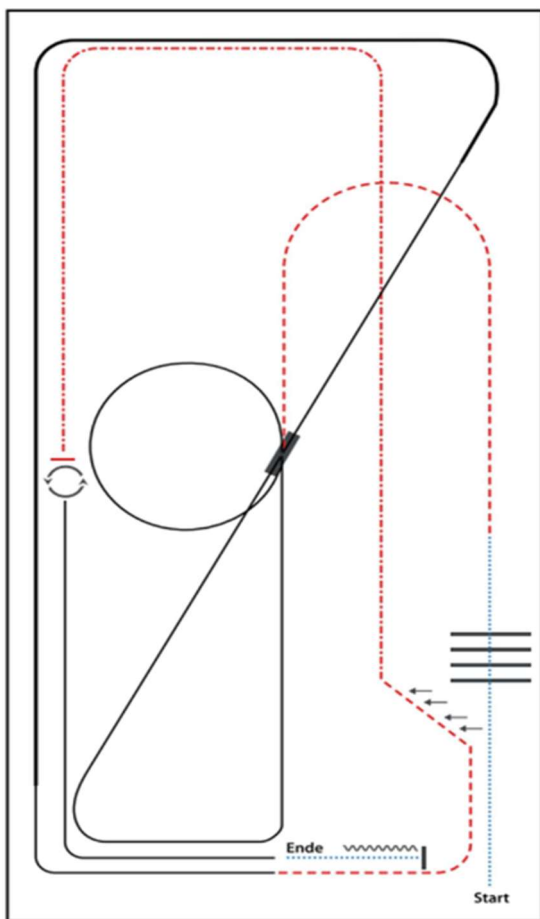

- 1) WALK
- 2) WALK OVER
- 3) TROT
- 4) LOPE (RL) SMALL CIRCLE, LOPE (RL)
- 5) CHANGE LEADS (SIMPLE OR FLYING)
- 6) LOPE (LL)
- 7) EXTENDED LOPE (LL), LOPE (LL)
- 8) TROT, TROT TWO TRACK LEFT
- 9) EXTENDED TROT
- 10) STOP, 360° TURNS (EACH DIRECTION)
- 11) LOPE (LL)
- 12) WALK, STOP, BACK UP

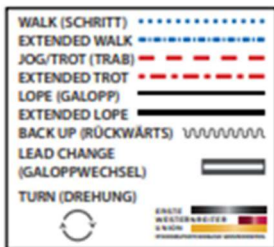



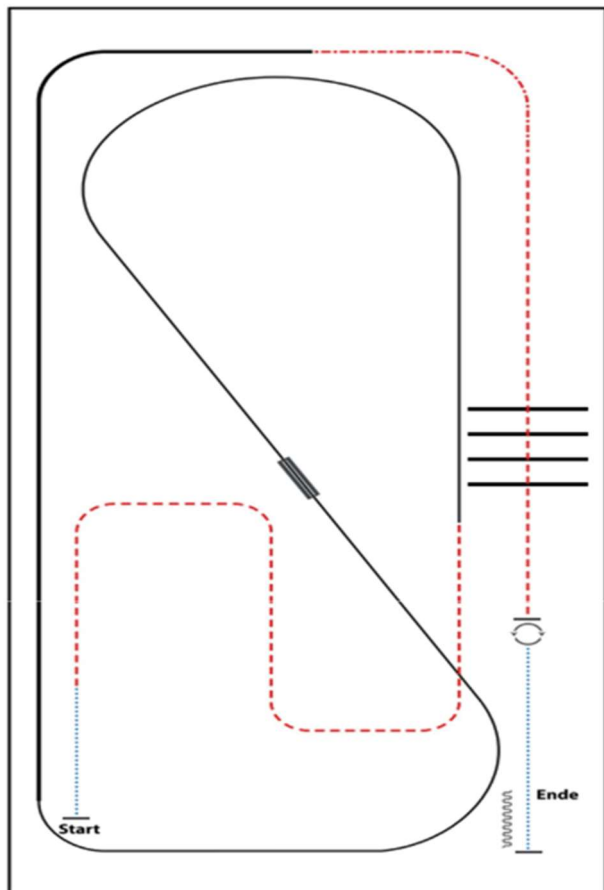

- 1) WALK
- 2) TROT
- 3) LOPE (LL)
- 4) CHANGE LEADS (SIMPLE OR FLYING)
- 5) LOPE (RL)
- 6) EXTENDED LOPE (RL)
- 7) EXTENDED TROT
- 8) TROT
- 9) TROT OVER
- 10) STOP, TURNS 360° (EACH DIRECTION)
- 11) WALK, STOP, BACK UP

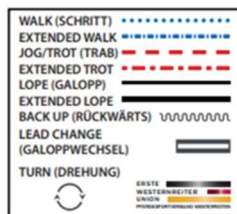

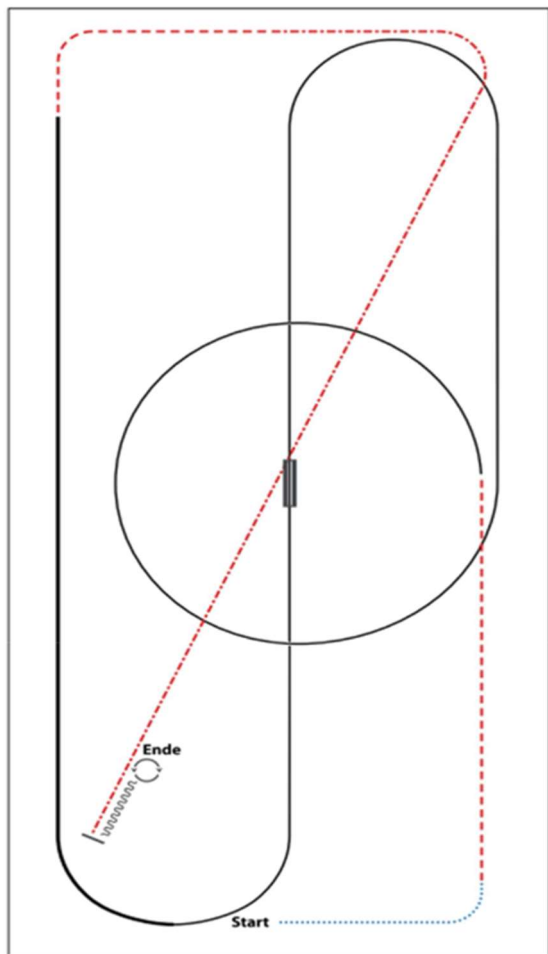

- 1) WALK
- 2) TROT
- 3) LOPE (LL) CIRCLE
- 4) CHANGE LEADS (SIMPLE OR FLYING)
- 5) LOPE (RL)
- 6) EXTENDED LOPE (RL)
- 7) TROT
- 8) EXTENDED TROT
- 9) STOP, BACK UP
- 10) 360° TURNS (EACH DIRECTION)

WALK (SCHRITT)	.....
EXTENDED WALK	.....
JOG/TROT (TRAB)	-----
EXTENDED TROT	-----
LOPE (GALOPP)	————
EXTENDED LOPE	————
BACK UP (RÜCKWÄRTS)	~~~~~
LEAD CHANGE (GALOPPWECHSEL)	———
TURN (DREHUNG)	⊙
	ERHALT WÄCHSEL & WILDM WÄCHSEL



# Futterplan

## SCHMIEDE

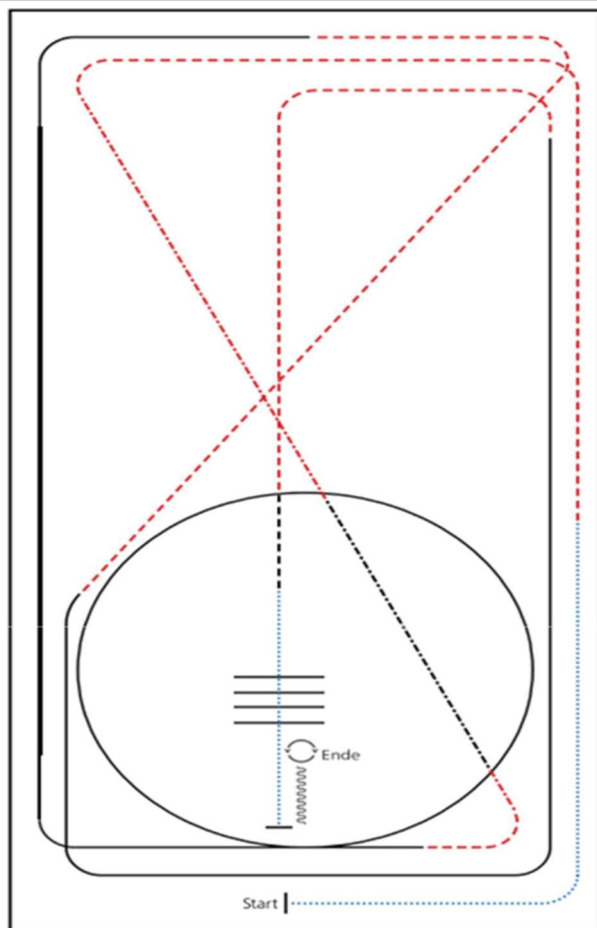

- 1) WALK
- 2) TROT
- 3) EXTENDED TROT, TROT
- 4) LOPE (RL)
- 5) EXTENDED LOPE (RL), LOPE (RL)
- 6) TROT
- 7) LOPE (LL)
- 8) TROT
- 9) WALK, WALK OVER
- 10) STOP, BACK UP
- 11) TURN 180° LEFT
- 12) TURN 180° RIGHT

WALK (SCHRITT)	
EXTENDED WALK	
JOG/TROT (TRAB)	
EXTENDED TROT	
LOPE (GALOPP)	
EXTENDED LOPE	
BACK UP (RÜCKWÄRTS)	
LEAD CHANGE (GALOPPWECHSEL)	
TURN (DREHUNG)	
	ERSTE WESTENREITER UNION FÖRDERUNG ARBEIT UND WESTERNREITEN

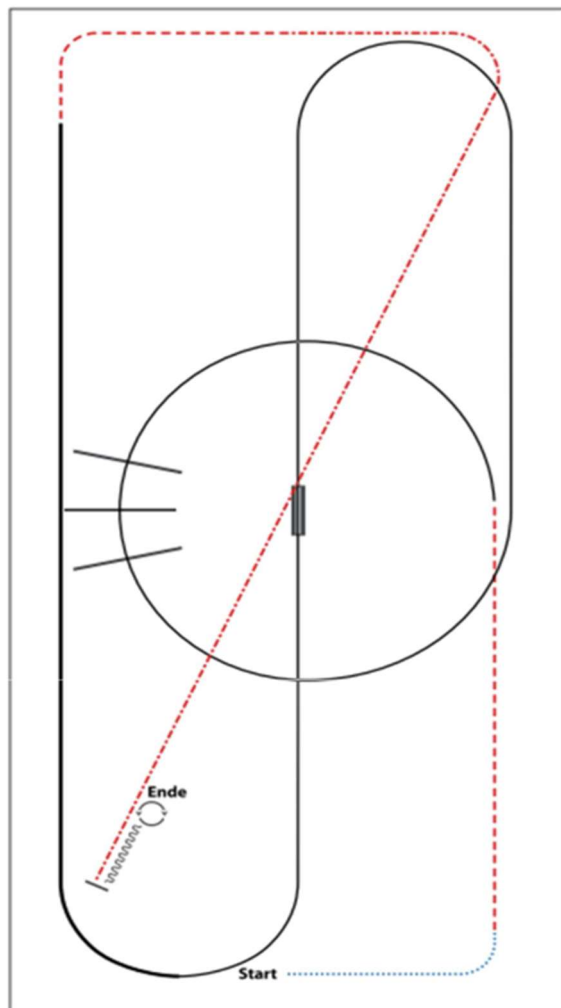

- 1) WALK
- 2) TROT
- 3) LOPE (LL) CIRCLE, LOPE OVER
- 4) CHANGE LEADS (SIMPLE OR FLYING)
- 5) LOPE (RL)
- 6) EXTENDED LOPE (RL)
- 7) TROT
- 8) EXTENDED TROT
- 9) STOP, BACK UP
- 10) 360° TURNS (EACH DIRECTION)

WALK (SCHRITT)	.....
EXTENDED WALK	-.-.-.-.-
JOG/TROT (TRAB)	—
EXTENDED TROT	-.-.-.-.-
LOPE (GALOPP)	—
EXTENDED LOPE	—
BACK UP (RÜCKWÄRTS)	∩∩∩∩∩∩
LEAD CHANGE (GALOPPWECHSEL)	—
TURN (DREHUNG)	↻
	ERSTE WESTENREITER ZWEITE OSTENREITER DREITE WESTENREITER

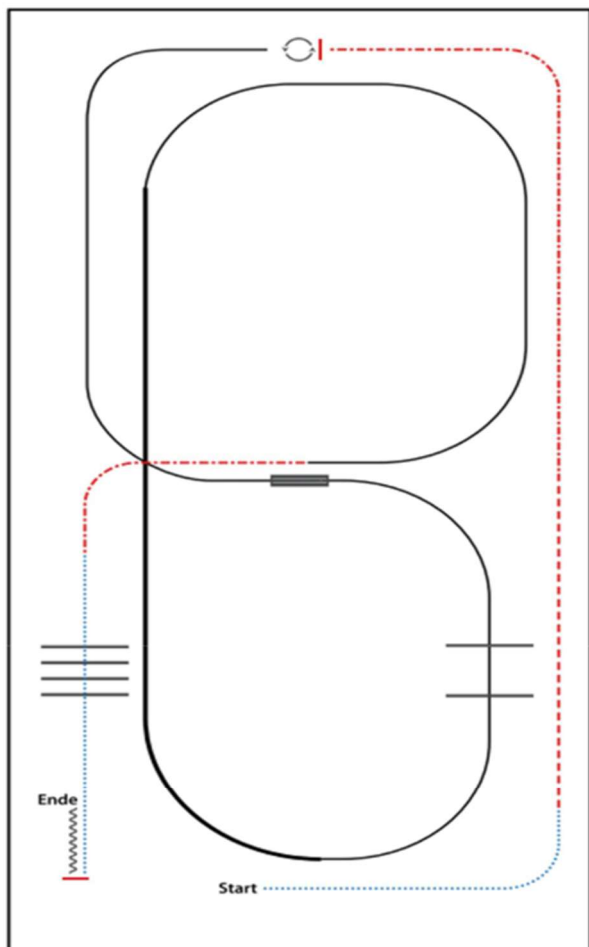

- 1) WALK
- 2) TROT
- 3) EXTENDED TROT, STOP
- 4) 360° TURN LEFT
- 5) LOPE (LL)
- 6) CHANGE LEADS (SIMPLE OR FLYING)
- 7) LOPE (RL), LOPE OVER
- 8) EXTENDED LOPE (RL)
- 9) LOPE (RL)
- 10) EXTENDED TROT
- 11) WALK OVER
- 12) STOP, BACK UP

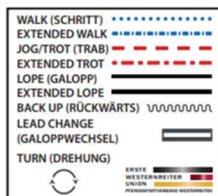

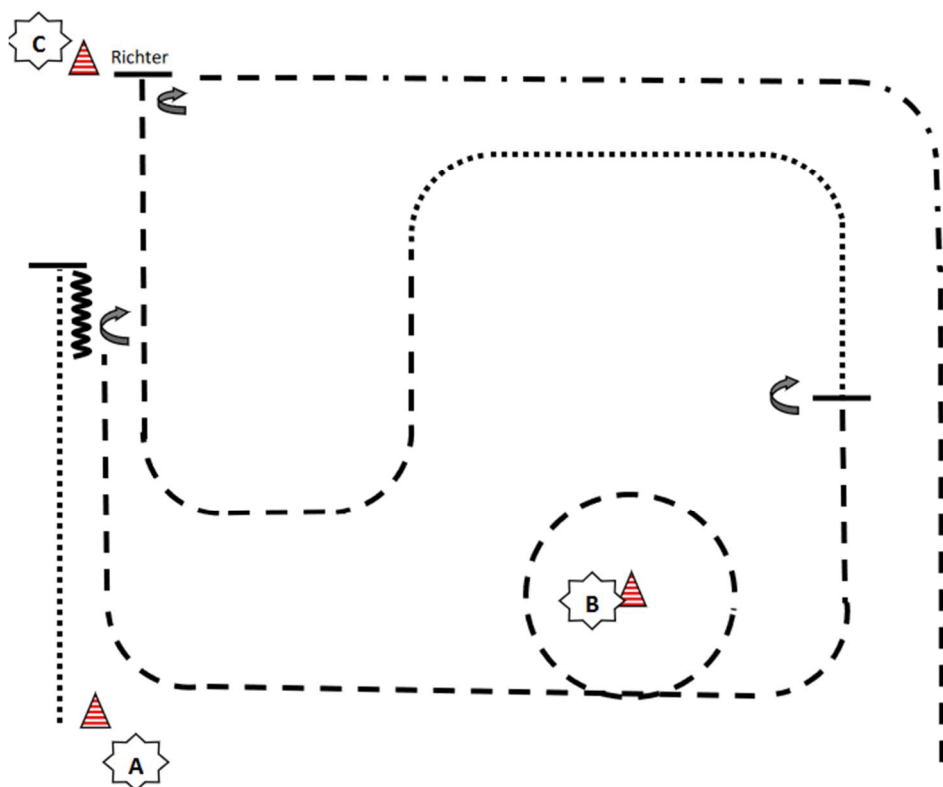

1. Walk, Stop, Back up, 180° Drehung rechts
2. Jog, Jog um B, Stop, 360° Drehung rechts
3. Walk, Jog, Jog zu C
4. Set up, 90° Drehung rechts, Jog, Ext. Jog, Jog out

.....	Walk / Schritt
-----	Jog / Trab
- . - . - .	Ext. Jog
~~~~~	Back up
	Pylone



**ARIAT®**





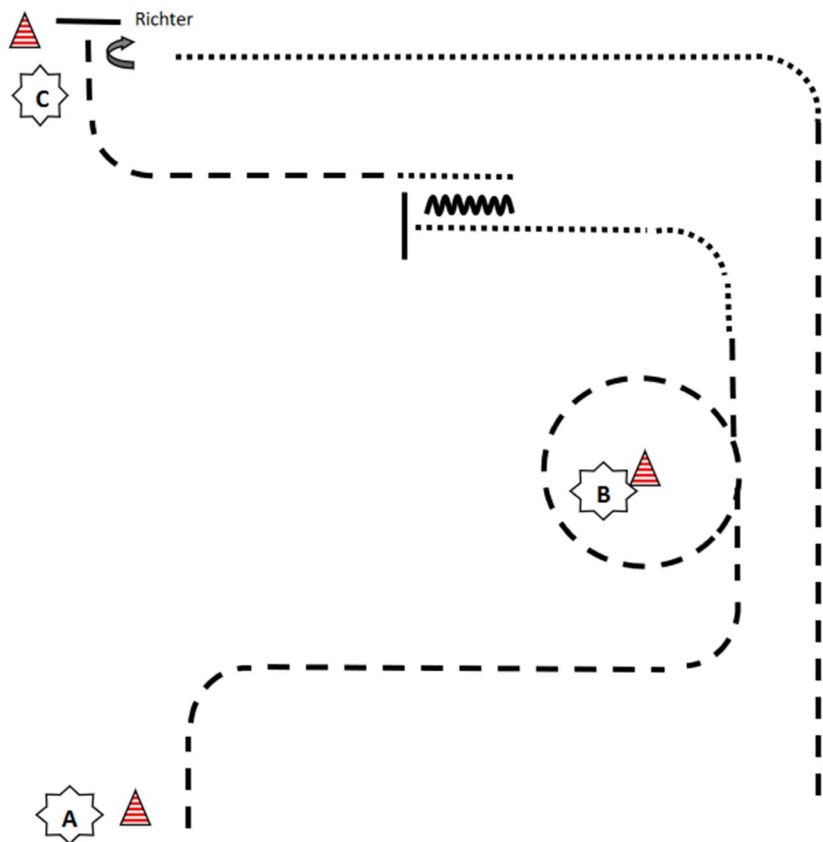

★ ★ **JENNY BURKERT** ★ ★

**WESTERN TRAINING**





1. Jog, Jog um B, Walk, Stop
2. Back up, Walk, Jog zu C
3. Stop, Set up, 45° rechts Drehung
4. Walk, Jog, Jog out

- |                                                                                     |                |
|-------------------------------------------------------------------------------------|----------------|
|  | Walk / Schritt |
|  | Jog / Trab     |
|  | Back up        |
|  | Pylone         |

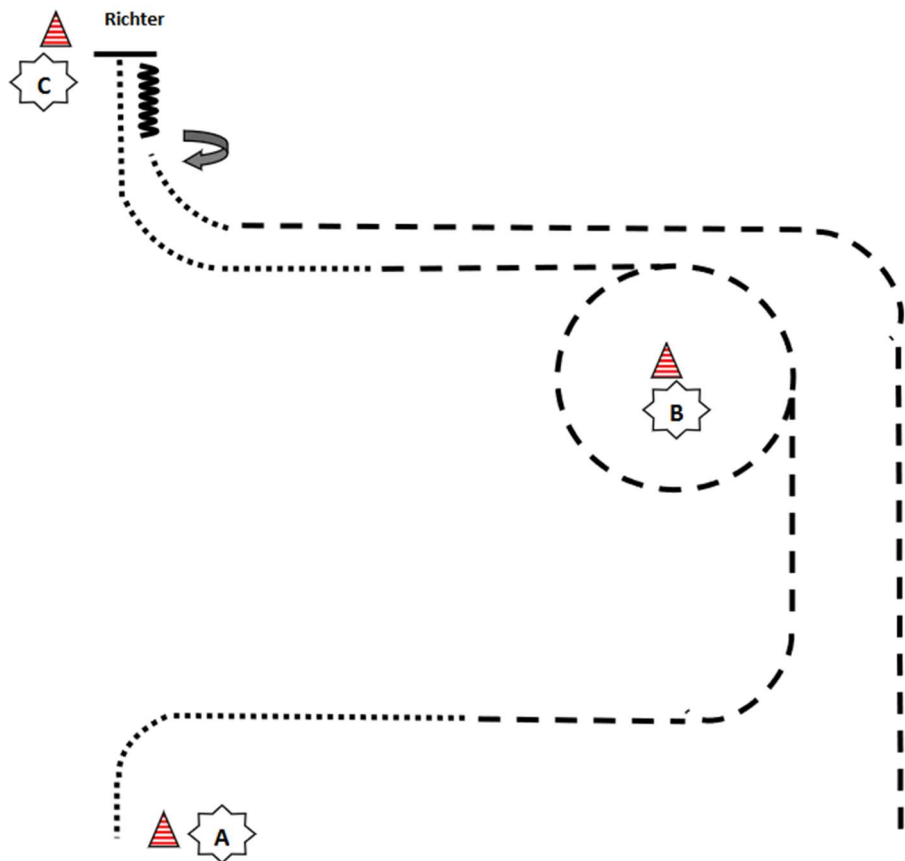

1. Start bei A
2. Walk, Jog, Jog um B, Jog
3. Walk zu C, Stop, Set-Up
4. Back up, 90° Drehung rechts
5. Walk, Jog out

- |                                                                                     |                |
|-------------------------------------------------------------------------------------|----------------|
| .....                                                                               | Walk / Schritt |
| -----                                                                               | Jog / Trab     |
| ~~~~~                                                                               | Back up        |
|  | Pylone         |



Dein Partner für  
tolle Erinnerungen  
von dir und  
deinem Tier.

Tierfotografie  
*Sophia* Wehrmann

Alle Prüfungen  
werden von mir  
fotografisch begleitet.  
Die Fotos sind über  
meine Homepage  
verfügbar.

Ich wünsche allen  
Teilnehmern viel Erfolg  
und schöne Tage auf  
der Sunray Ranch!



[www.sophia-wehrmann.de](http://www.sophia-wehrmann.de)



Sattelmax

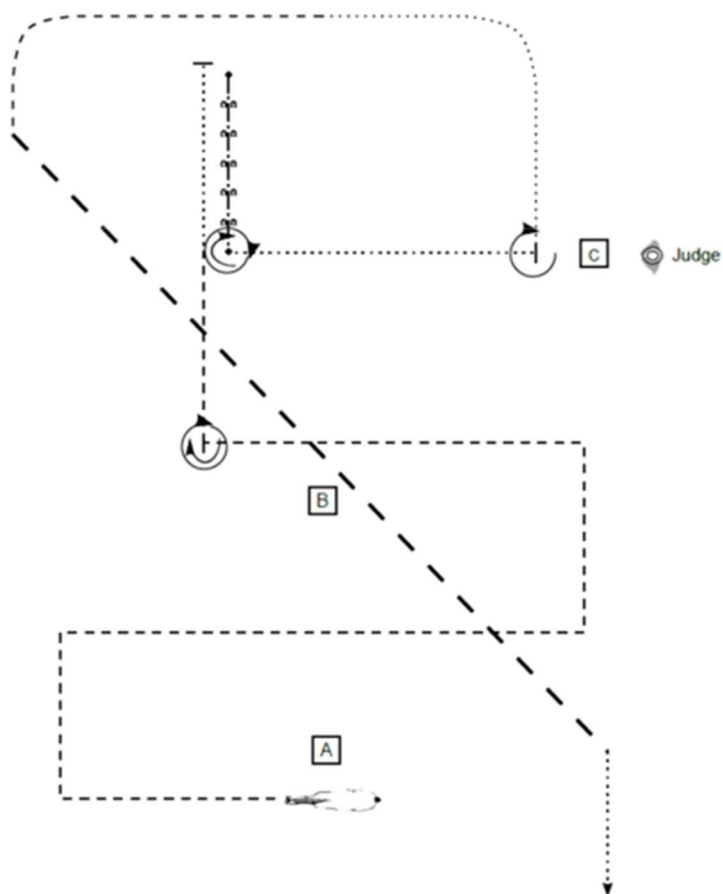

Start bei A/Aufstellung

- (1) Trot Corners und Stop hinter B
  - (2) Turn 450°
  - (3) Trot, Walk, Stop
  - (4) Back up
  - (5) Turn 450°, Walk, Stop
  - (6) Set Up
  - (7) Inspection
  - (8) Turn 270°, Walk, Trot
  - (9) Extended Trot
- Im Walk die Arena verlassen

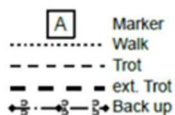

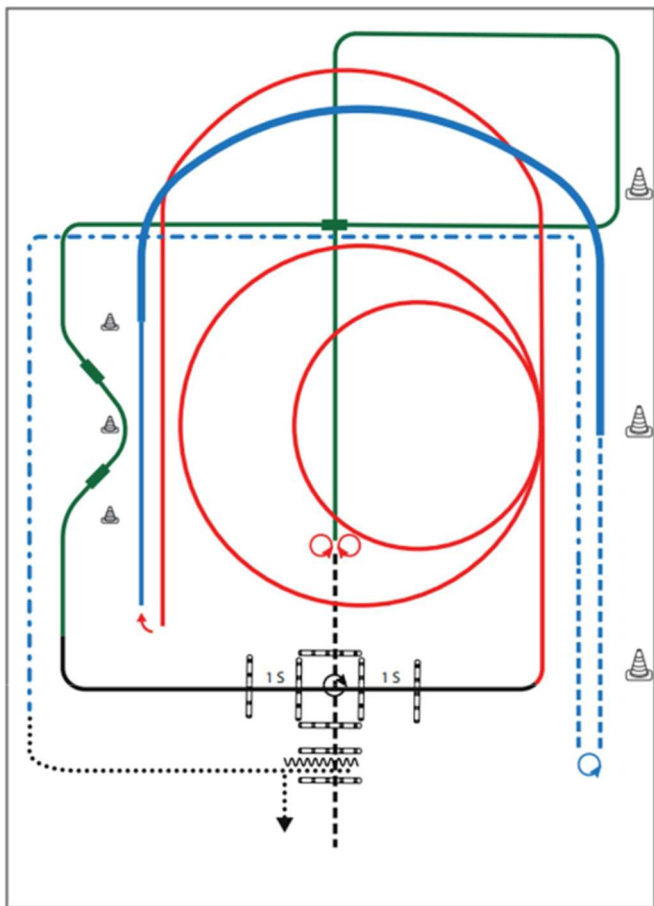

- 1) Jog in, Turn 360° rechts oder links, Jog out (TH)
- 2) 4 Spins links, 4 Spins rechts (RN)
- 3) Galopp rechts, Galoppwechsel mit Seitenwechsel (WR)
- 4) Galopp links, Galoppwechsel auf Linie (WR)
- 5) Galopp rechts, Galoppwechsel auf Linie (WR)
- 6) Galopp links, Lope over (TH)
- 7) 2 Galoppzirkel links 1 klein und langsam, 2. Groß und schnell (RN)
- 8) Galopp links, auf dem Zirkel, der nicht geschlossen wird, run down entlang der langen Seite, Stop mind. 6 m von der Bande entfernt hinter dem Mittelmarker, Rollback rechts (RN)
- 9) Lope rechts, extended Lope rechts (RR)
- 10) Trot, Stop, Turn rechts oder links 540° (1 ½) (RR)
- 11) Trot, extended Trot corners (RR)
- 12) walk, walk in, Back up, walk out (TH)

Legende:	
Schritt	.....
Trab	- - - -
Galopp	————
Wechselzone	————
Rückwärts	~~~~~

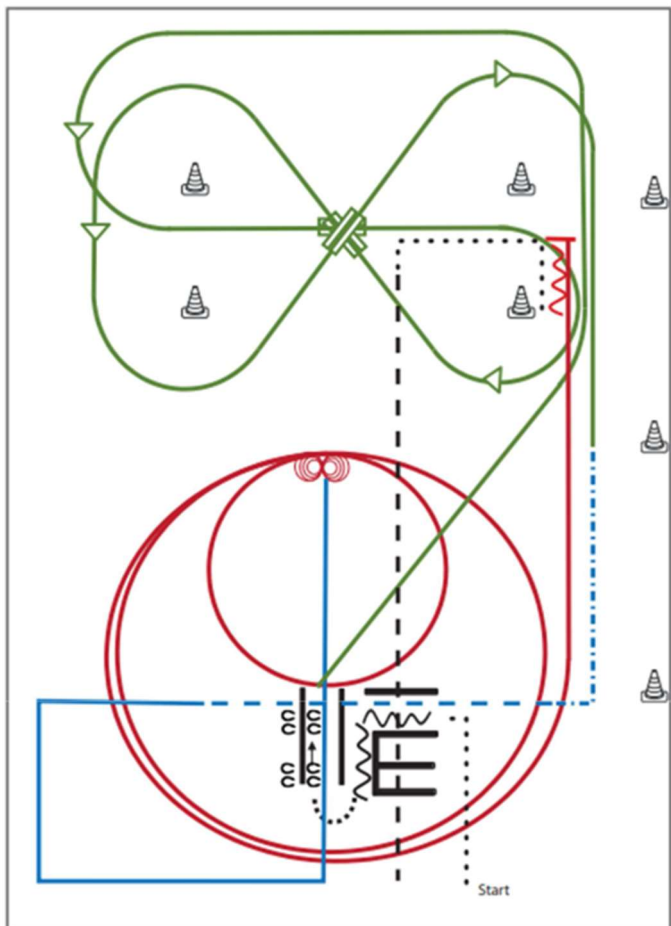

- 1) Walk, Back up (TH)
- 2) Sidepass rechts (TH)
- 3) Galoppwechsel mit Seitenwechsel (WR)
- 4) Galoppwechsel mit Seitenwechsel (WR)
- 5) Galoppwechsel mit Seitenwechsel (WR)
- 6) Extended Trot (RR)
- 7) Trot, trot over (RR)
- 8) Lope corners LL, Stop (RR)
- 9) 4 Spins rechts, 4 ¼ Spins links (RN)
- 10) 2 Zirkel Galopp (links), 1. klein und langsam, 2. groß und schnell (RN)
- 11) Galopp (links) auf dem Zirkel, der nicht geschlossen wird, Run Down entlang der langen Seite, Sliding Stop hinter dem Mittelmarker, Rückwärtsrichten mind. 3 m, verharren (RN)
- 12) Walk, Jog over (TH)

Legende:	
Schritt	.....
Trab	— · — ·
Galopp	— — — —
Wechselzone	▬▬▬▬
Rückwärts	~~~~~

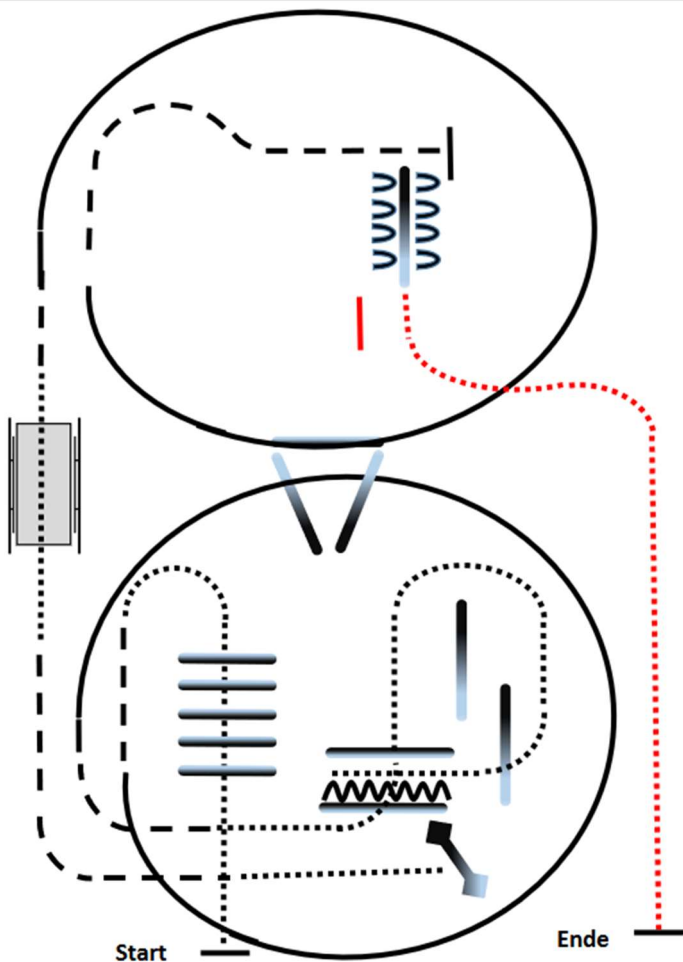

1. Schritt über die Stangen
2. Trab, Galopp mit Stangen, Trab
3. Schritt mit Stangen, Gasse, backup zum Tor
4. Tor
5. Schritt, Trab, Schritt über die Brücke
6. Trab, Galopp, Trab
7. Trab

8. Sidepass
9. Stange aufnehmen, Stange bis zum Ende im Schritt hinterher ziehen

.....	Walk / Schritt
-----	Jog / Trab
~~~~~	Backup / rückwärts
▲	Pylone





# Futterscheune

---

Iserlohn

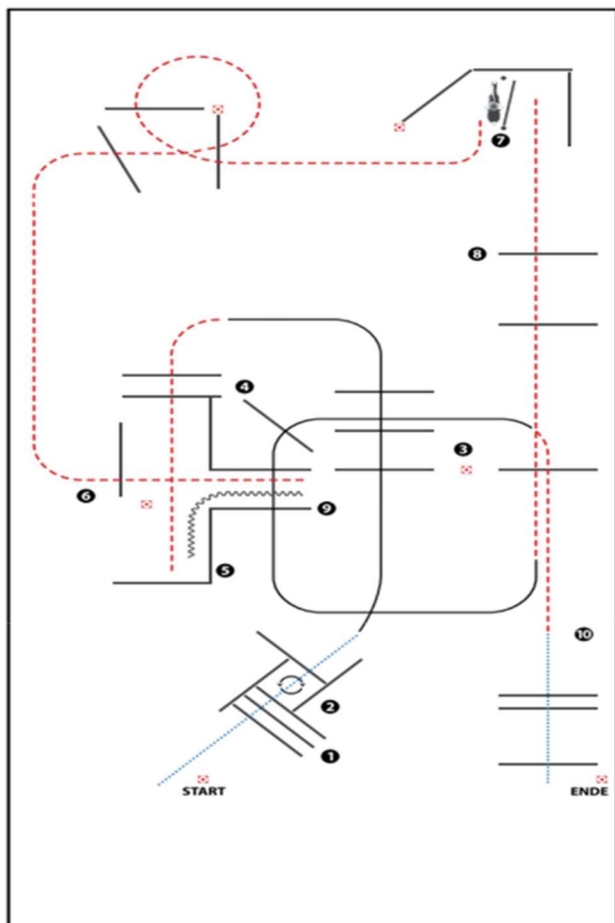

- 1) WALK OVER, WALK INTO BOX
- 2) 360° TURN EITHER WAY, WALK OUT
- 3) LOPE OVER (LL)
- 4) JOG OVER
- 5) BACK UP
- 6) JOG OUT, JOG OVER
- 7) GATE
- 8) JOG OVER
- 9) LOPE OVER (RL), JOG OVER
- 10) STOP OR BREAK TO WALK, WALK OVER

WALK (SCHRITT)	.....
EXTENDED WALK	.....
JOG/TROT (TRAB)	-----
EXTENDED TROT	-----
LOPE (GALOPP)	=====
EXTENDED LOPE	=====
BACK UP (RÜCKWÄRTS)	~~~~~
LEAD CHANGE (GALOPPWECHSEL)	=====
TURN (DREHUNG)	↻
ERSTE	=====
WESTERNREITER	=====
UNION	=====
PERLESPORTVERBAND WESTREITER	=====

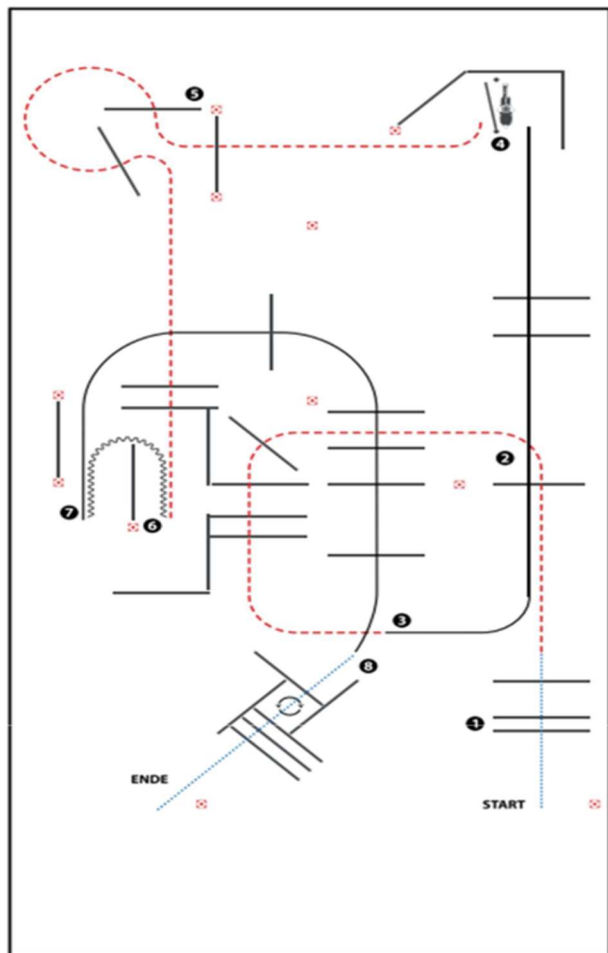

- 1) WALK OVER
- 2) JOG OVER
- 3) LOPE OVER (LL)
- 4) GATE
- 5) JOG OVER, JOG INTO CHUTE
- 6) BACK UP
- 7) LOPE OUT, LOPE OVER (RL)
- 8) STOP OR BREAK TO WALK, WALK INTO BOX, 360° TURN EITHER WAY, WALK OVER

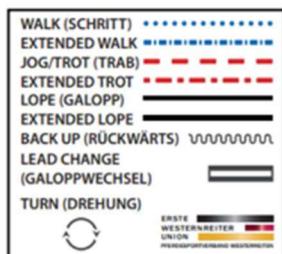

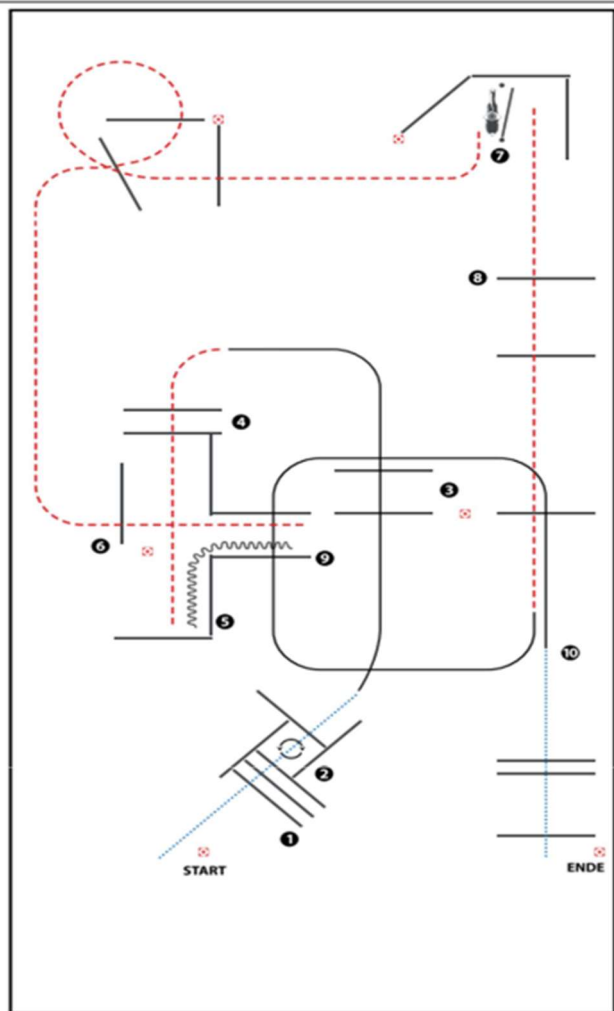

- 1) WALK OVER, WALK INTO BOX
- 2) 360° TURN EITHER WAY, WALK OUT
- 3) LOPE OVER (LL)
- 4) JOG OVER
- 5) BACK UP
- 6) JOG OUT, JOG OVER
- 7) GATE
- 8) JOG OVER
- 9) LOPE OVER (RL)
- 10) STOP OR BREAK TO WALK, WALK OVER

WALK (SCHRITT)	.....
EXTENDED WALK	.....
JOG/TROT (TRAB)	-----
EXTENDED TROT	-----
LOPE (GALOPP)	—————
EXTENDED LOPE	—————
BACK UP (RÜCKWÄRTS)	~~~~~
LEAD CHANGE (GALOPPWECHSEL)	=====
TURN (DREHUNG)	⤵
	<small>ERSTE WESTERWEITER LÜNEN Pferdesportverband Niedersachsen</small>

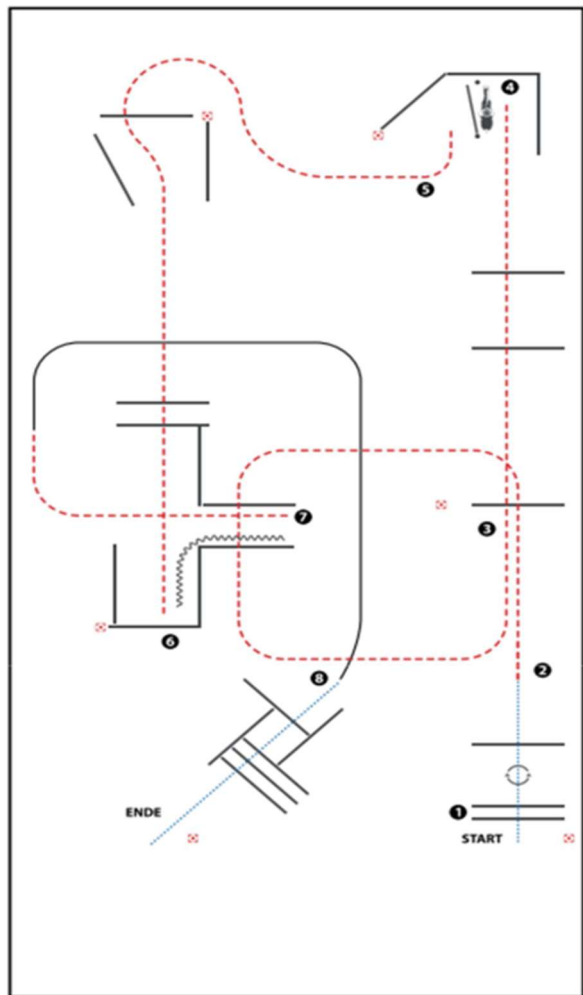

- 1) WALK OVER, STOP BETWEEN POLES,  
360° TURN EITHER WAY, WALK OVER
- 2) JOG OVER
- 3) JOG OVER
- 4) GATE
- 5) JOG OVER, JOG INTO CHUTE
- 6) BACK UP
- 7) JOG OUT, LOPE (RL)
- 8) STOP OR BREAK TO WALK, WALK OVER

WALK (SCHRITT)	.....
EXTENDED WALK	.....
JOG/TROT (TRAB)	-----
EXTENDED TROT	-----
LOPE (GALOPP)	=====
EXTENDED LOPE	=====
BACK UP (RÜCKWÄRTS)	~~~~~
LEAD CHANGE (GALOPPWECHSEL)	=====
TURN (DREHUNG)	↻
	<small>ERSTE WESTERREITER UNION PROLOGENFARBAND WESTERREITER</small>

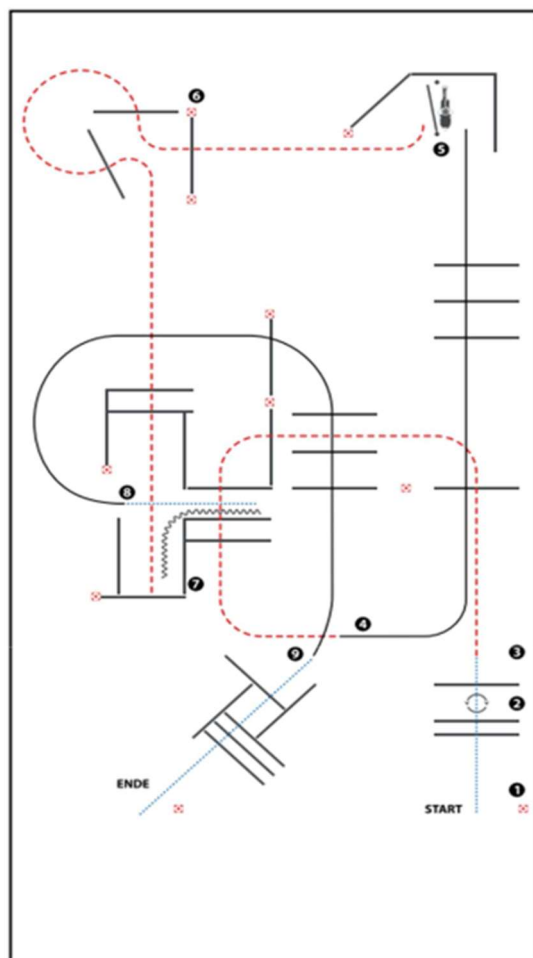

- 1) WALK OVER
- 2) STOP BETWEEN POLES, 360° TURN EITHER WAY, WALK OVER
- 3) JOG OVER
- 4) LOPE OVER (LL)
- 5) GATE
- 6) JOG OVER, JOG INTO CHUTE
- 7) BACK UP
- 8) WALK OUT, LOPE OVER (RL)
- 9) STOP OR BREAK TO WALK, WALK OVER

WALK (SCHRITT)	.....
EXTENDED WALK	.....
JOG/TROT (TRAB)	.....
EXTENDED TROT	.....
LOPE (GALOPP)	=====
EXTENDED LOPE	=====
BACK UP (RÜCKWÄRTS)	~~~~~
LEAD CHANGE (GALOPPWECHSEL)	=====
TURN (DREHUNG)	.....
ENDE	.....
WALK OVER	.....
LOPE OVER	=====
STOP	.....
START	.....



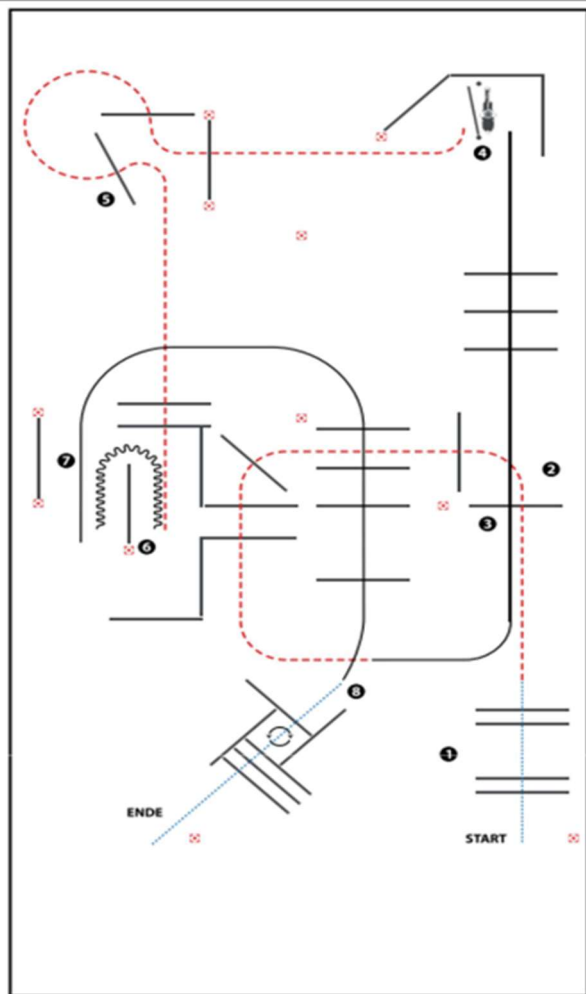



- 1) WALK OVER
- 2) JOG OVER
- 3) LOPE OVER (LL)
- 4) GATE
- 5) JOG OVER, JOG INTO CHUTE
- 6) BACK UP
- 7) LOPE OUT, LOPE OVER (RL)
- 8) STOP OR BREAK TO WALK, WALK INTO BOX,  
360° TURN EITHER WAY, WALK OVER

WALK (SCHRITT)	.....
EXTENDED WALK	.....
JOG/TROT (TRAB)	-----
EXTENDED TROT	-----
LOPE (GALOPP)	=====
EXTENDED LOPE	=====
BACK UP (RÜCKWÄRTS)	~~~~~
LEAD CHANGE (GALOPPWECHSEL)	=====
TURN (DREHUNG)	↻
	ERSTE WESTENREITER DEUTSCHEN PFERDESPORTBUNDE WESTREITER

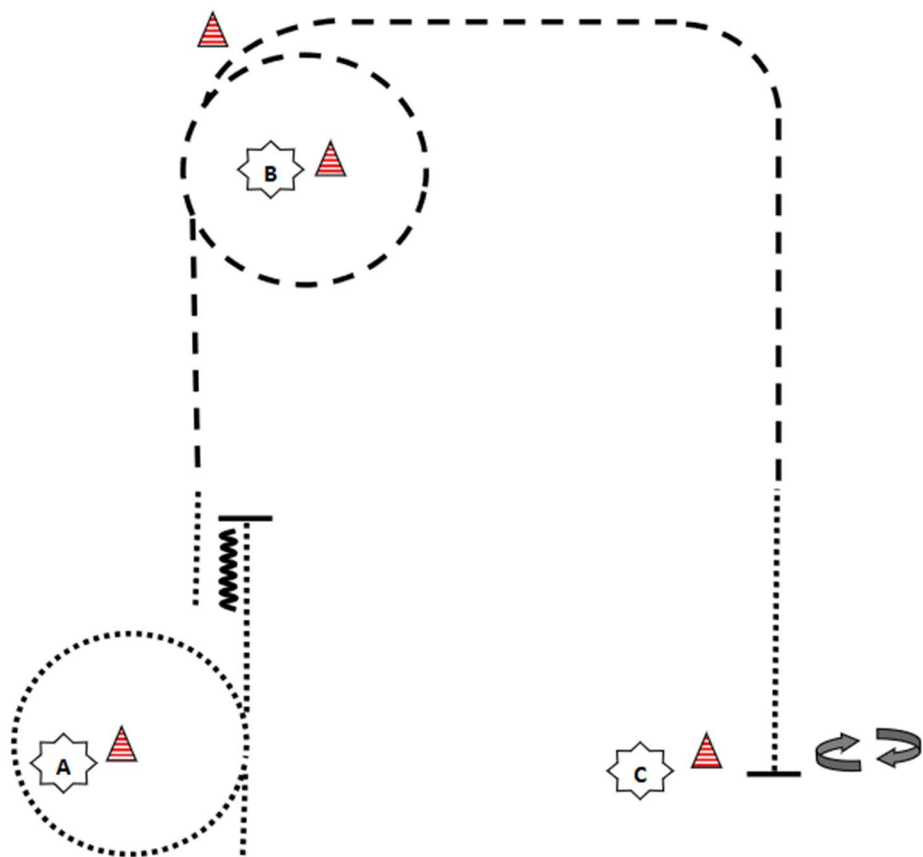



1. Walk, Walk um A, walk, stop, Back up
2. Walk, Jog, Jog um B, Jog
3. Walk zu C, stop, 180° rechts, 180° links

.....	Walk / Schritt
-----	Jog / Trab
	Backup / rückwärts
	Pylone





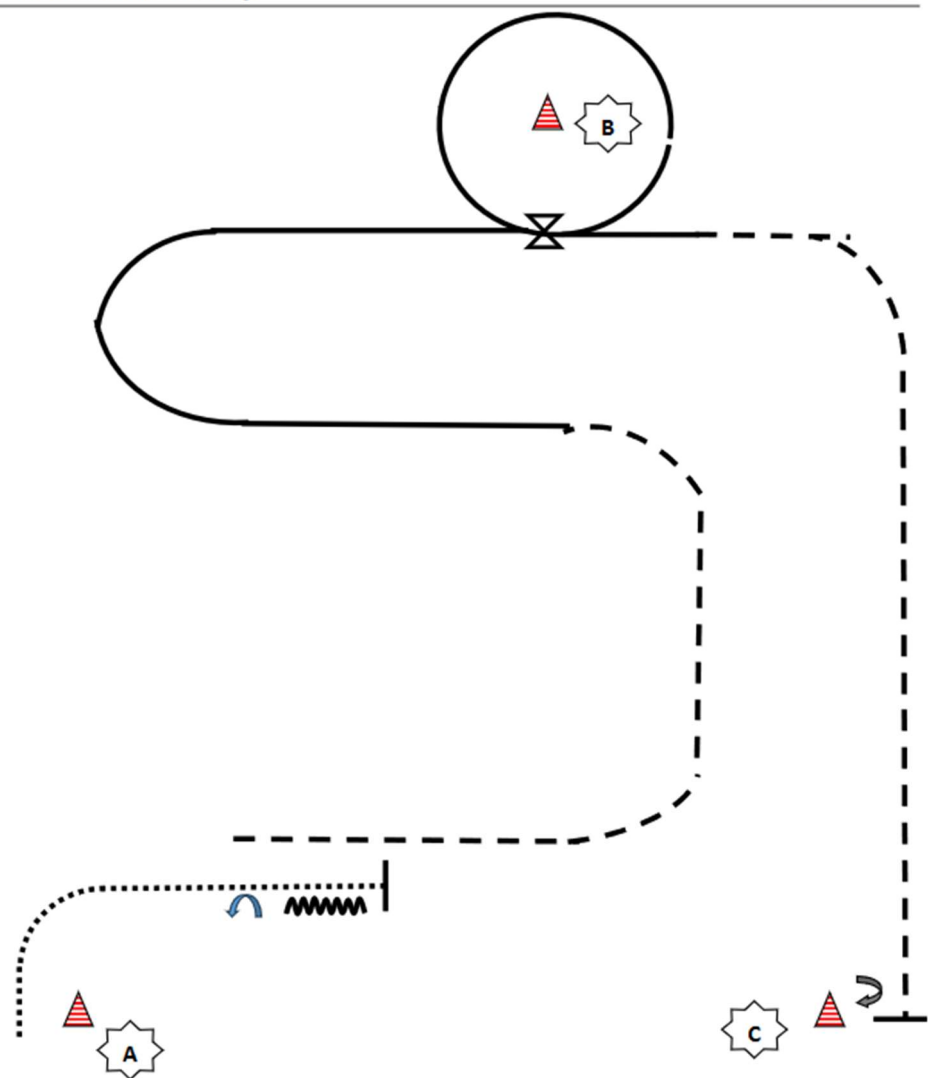

1. Walk, Stop, Back up, 360° Drehung links
2. Jog, Lope, Wechsel, Lope um B, Lope
3. Jog zu C, Stop, 360° Drehung rechts

.....	Walk / Schritt
-----	Jog / Trab
—————	Lope / Galopp
~~~~~	Backup / rückwärts
▲	Pylone
⊗	Wechsel

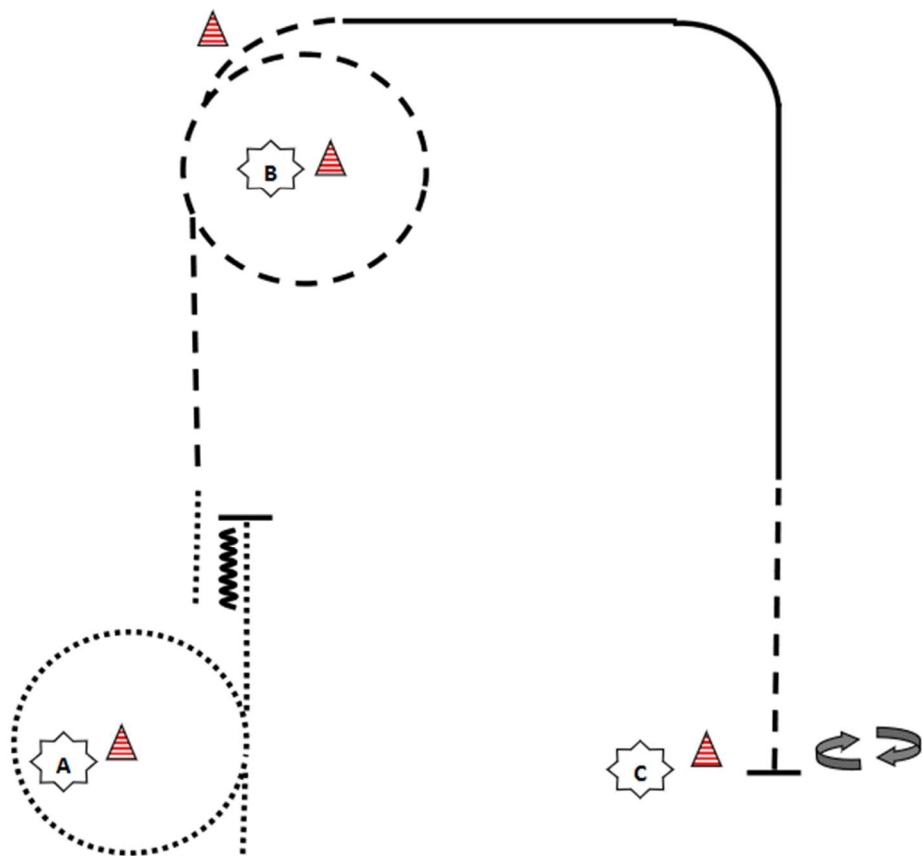

1. Walk, Walk um A, walk, stop, Back up
2. Walk, Jog, Jog um B, Jog
3. Lope
4. Jog zu C, stop, 180° rechts, 180° links

.....	Walk / Schritt
-----	Jog / Trab
————	Lope / Galopp
~~~~~	Backup / rückwärts
▲	Pylone

Blank-it**GOOD**

**#WELOVEBLANKETS**





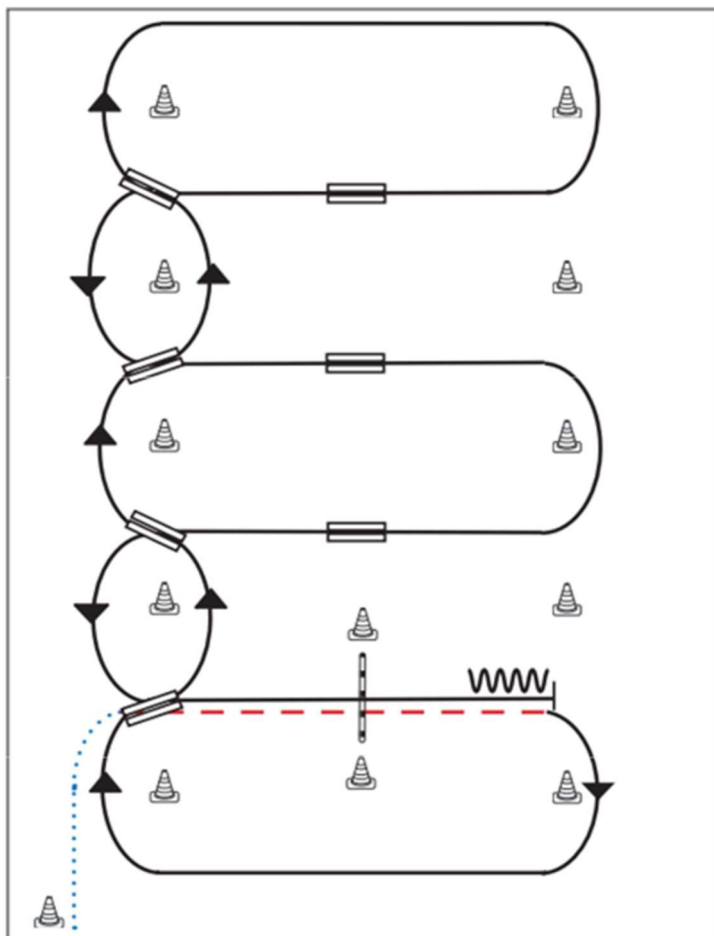

- 1) Schritt vom Start-Pylon, Übergang zum Trab zwischen den Markern, Trab über die Stange
- 2) Übergang zum Rechtsgalopp zwischen den Markern, Galopp an der kurzen Seite
- 3) 1. Galoppwechsel auf der Linie
- 4) 2. Galoppwechsel auf der Linie
- 5) 3. Galoppwechsel auf der Linie
- 6) 4. Galoppwechsel auf der Linie
- 7) 1. Galoppwechsel mit Seitenwechsel
- 8) 2. Galoppwechsel mit Seitenwechsel
- 9) 3. Galoppwechsel mit Seitenwechsel
- 10) Galopp über die Stange
- 11) Stop zwischen den Markern, Rückwärtsrichten

**Legende:**

Schritt	
Trab	
Galopp	
Wechselzone	
Rückwärts	





# Way Out West



**...weil es um dein Pferd geht!**

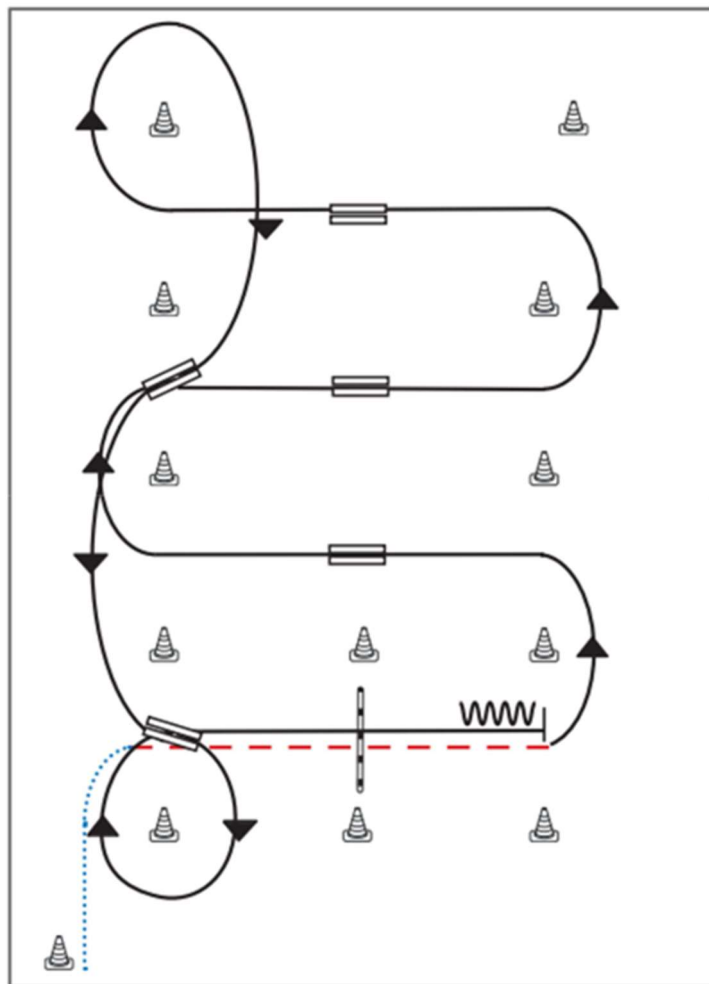

- 1) Schritt vom Start-Pylon, Übergang zum Trab zwischen den Markern, Trab über die Stange
- 2) Übergang zum Linksgalopp zwischen den Markern
- 3) 1. Galoppwechsel mit Seitenwechsel
- 4) 2. Galoppwechsel mit Seitenwechsel
- 5) 3. Galoppwechsel mit Seitenwechsel
- 6) Volte, 1. Galoppwechsel auf der Linie
- 7) 2. Galoppwechsel auf der Linie, Volte
- 8) Galopp über die Stange
- 9) Stop zwischen den Markern, Rückwärtsrichten

Legende:	
Schritt	.....
Trab	- - - -
Galopp	————
Wechselzone	====
Rückwärts	~~~~

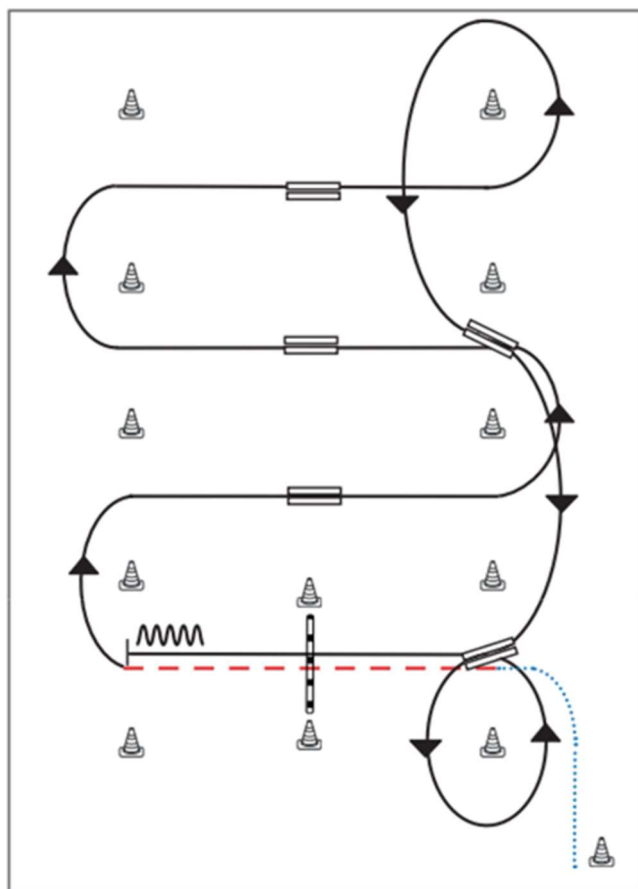

- 1) Schritt vom Start-Pylon,  
Übergang zum Trab zwischen den Markern,  
Trab über die Stange
- 2) Übergang zum Rechtsgalopp zwischen den Markern
- 3) 1. Galoppwechsel mit Seitenwechsel
- 4) 2. Galoppwechsel mit Seitenwechsel
- 5) 3. Galoppwechsel mit Seitenwechsel
- 6) Volte, 1. Galoppwechsel auf der Linie
- 7) 2. Galoppwechsel auf der Linie, Volte
- 8) Galopp über die Stange
- 9) Stop zwischen den Markern, Rückwärtsrichten

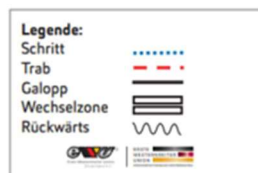

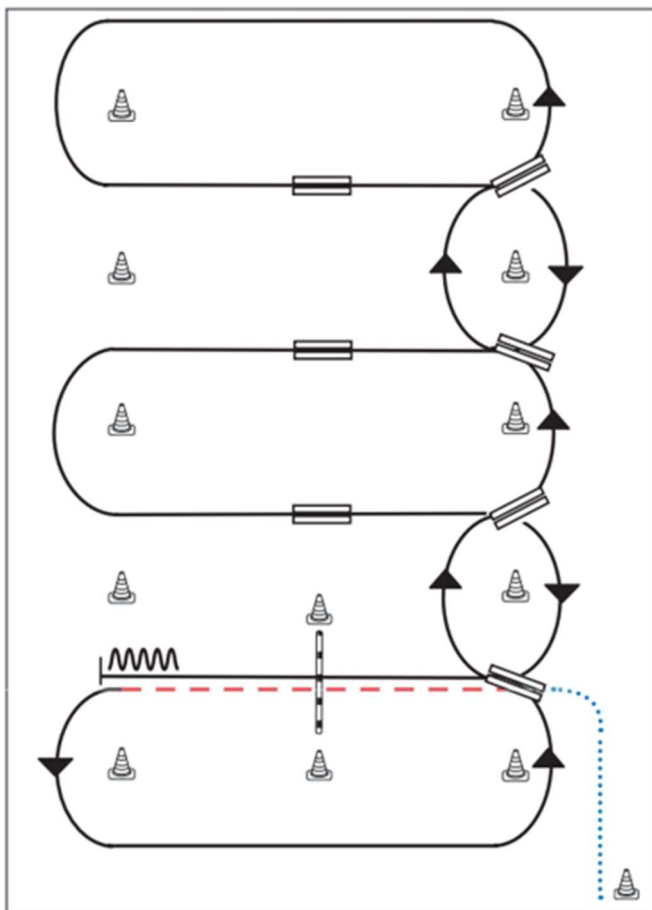

- 1) Schritt vom Start-Pylon, Übergang zum Trab zwischen den Markern, Trab über die Stange
- 2) Übergang zum Linksgalopp zwischen den Markern, Galopp an der kurzen Seite
- 3) 1. Galoppwechsel auf der Linie
- 4) 2. Galoppwechsel auf der Linie
- 5) 3. Galoppwechsel auf der Linie
- 6) 4. Galoppwechsel auf der Linie
- 7) 1. Galoppwechsel mit Seitenwechsel
- 8) 2. Galoppwechsel mit Seitenwechsel
- 9) 3. Galoppwechsel mit Seitenwechsel
- 10) Galopp über die Stange
- 11) Stop zwischen den Markern, Rückwärtsrichten

Legende:	
Schritt	.....
Trab	- - - - -
Galopp	—————
Wechselzone	▬▬▬▬▬
Rückwärts	~~~~~







*Reitsport  
Kandern*

Wir möchten uns auf diesem Weg herzlich im Namen aller Beteiligten bei unseren Sponsoren bedanken. Ohne deren finanzielle Unterstützung wäre das Turnier mit einer Preisgeldausschüttung nicht möglich gewesen.

### Sponsorenliste

Ariat  
BlankitGood  
Britisch Offroad Cars Pütter  
Buffalo Verlag  
Busemann GmbH  
Diamond Dress Design  
Eva`s Lini  
Equiva  
EquiXtreme  
Futterplanschmiede  
Futterscheune Iserlohn  
HKM  
Horse Art Bodensee  
Jagdwelt 24  
Jenny Burkert - Westerntraining  
Josera  
Kanne Brottrunk  
Krämer  
Lax  
Loesdau  
Mattes  
Mieke Wasser  
RedBlaze Therapie  
Reitsport Kandern  
Sandra Jana Matern- Baby Stylez  
Sattelmax  
Sunnys-Tränke  
Sunray-Ranch  
Way out Western

## DECKHENGSTE

BILD	NAME	ZÜCHTER	GEB	FARBE	DECKTAXE
	Smart Chicinic	Jim Babcock, Gainesville, Texas	2001	bay	800,- €
	Mr. Doc Sox	Joachim Goldmund, Remscheid, Germany	1996	bay tobiano	600,- €
	Time of the Preacher	Janice Tauser	März 1999	sorrel / tobiano	800,- €
	SR Hollywood Dundee	Albert Schulz, Bergkamen	1994	buckskin	900,- €
	Brand New Trash	Naoko Tsukada	30.04.2012	Chestnut	900,- €